

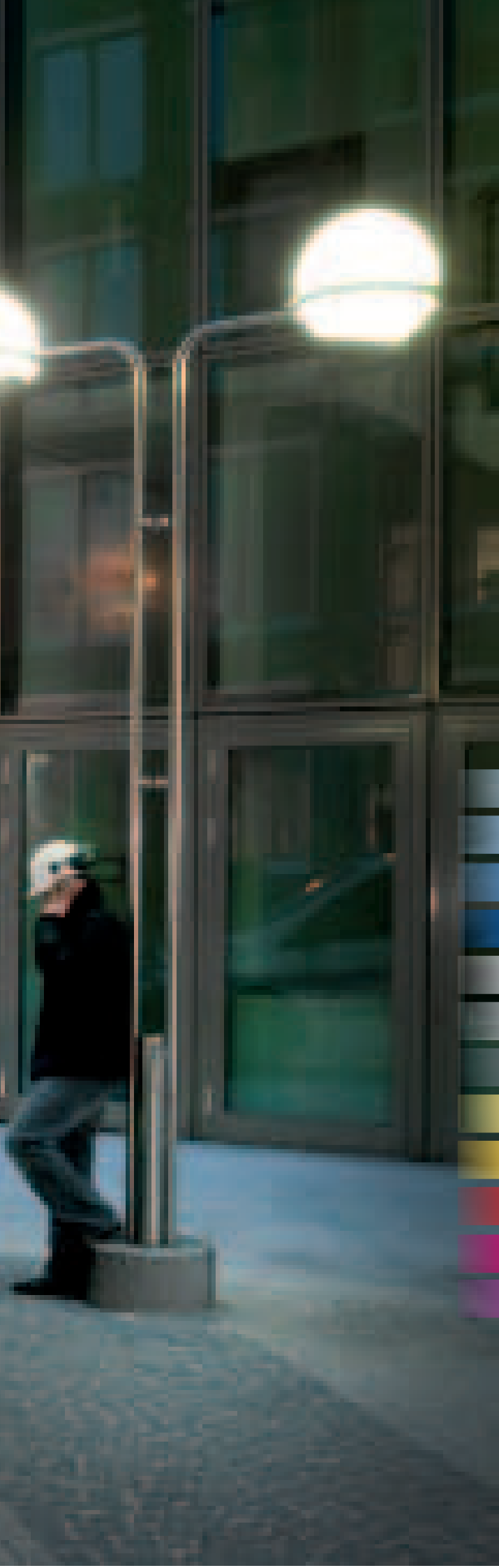

MODUL-SYSTEM КАТАЛОГ ПРОДУКЦИИ



Оглавление

- 
- 5 Компания Modul-System
 - 8 Представление нашего ассортимента
 - 14 Боковые опоры полки, дополнительные рамы, панели для инструментов и дополнительные ножки
 - 16 Полки
 - 20 Верстаки и панели для инструментов
 - 22 Тумбы
 - 26 Рамы тумб для ящиков "Мобил"
 - 28 Запирающиеся шкафчики
 - 32 Напольные уголки и опоры
 - 34 Стеллажная система Modul-Cogo
 - 38 Модульные аксессуары
 - 46 Детали для сборки

Все возможно.

Компания Modul-System на сегодняшний день — лидер по изготовлению стеллажных систем для сервисных автомобилей. Мы поможем оборудовать ваш автомобиль именно так, как вы захотите.





Мир полон индивидуальных потребностей

Как проходят ваши будни? На каком автомобиле вы работаете? Какими инструментами вы пользуетесь? Мы знаем, что все клиенты разные. Потребности водопроводчика отличаются от потребностей электрика. Стиль работы электрика в Париже отличается от запросов электрика в Лондоне, и даже в одном и том же городе коллеги работают по-разному. Вот почему компания Modul-System решила стать лидером среди производителей модульных стеллажных систем.

Универсальность, свойственная модульной системе, позволяет конфигурировать стеллажную систему в соответствии с вашими индивидуальными потребностями и одновременно экономить средства, которые могут быть потрачены на покупку аксессуаров и специальных решений.

Богатый выбор для оснащения любого транспортного средства

Мы много лет тесно сотрудничаем с крупными производителями легких коммерческих автомобилей. Поэтому не важно, какой у вас тип транспортного средства – мы всегда сможем найти лучшее решение для вас и вашего рабочего места.

Предложение, выгодное для кошелька и окружающей среды.

В нашем мире стоит задумываться не только о том, что практично, но и об окружающей среде, сотрудниках и собственном здоровье. Компания Modul-System занимается разработкой продукции высшего качества. Именно по этой причине мы стали первыми в данной отрасли, кто применил высокопрочную сталь (ВПС) в производстве стеллажей. Данный материал обеспечивает максимальную прочность и безопасность, обладая минимальным весом, что, в свою очередь, означает сокращение выброса углекислого газа и низкие затраты на топливо. И, конечно же, наша продукция сертифицирована по стандарту ISO 14001.

Независимо от того, какие решения вы принимаете сегодня, ваши потребности могут измениться завтра. С компанией Modul-System вы будете довольны как сейчас, так и в будущем!

Профессионалы к вашим услугам service

Мы занимаемся изготовлением стеллажей более 40 лет, и поэтому, как наш клиент, вы можете не сомневаться в нашем опыте. Мы также много лет работаем над собственной программой безопасности. В настоящее время мы сотрудничаем с некоторыми из самых признанных в мире центров по безопасности, включая центр "Volvo Cars", для тестирования продукции при столкновении. В результате создаются такие предметы безопасности, как наша амортизирующая монтажная скоба.

Однако только одного опыта недостаточно. Не менее важно уметь мыслить по-новому и по-настоящему понимать потребности клиентов. Во время каждого проекта установки мы проводим тестирование в присутствии клиентов и пользователей, чтобы определить условия для новой продукции и внести необходимые новшества.

Гарантия качества до малейшей детали

Наша продукция одобрена европейским стандартом TÜV.

В соответствии со стандартом ISO 9001 мы заботимся о качестве на всех этапах процесса: от разработки и изготовления продукции до ее поставки, продажи и обслуживания клиента. Это позволяет нам давать гарантию на целых 36 месяцев на всю продукцию, изготовленную нами. Мы также предлагаем самые короткие сроки поставки в Европе.

Сервисные центры компании Modul-System

За последние несколько лет мы организовали широкую сеть сервисных центров по всей Европе. Каждый сервисный центр компании Modul-System – это уполномоченный пункт розничной торговли, который в состоянии удовлетворить ваши потребности. Персонал центра состоит из опытных специалистов, которые профессионально разбираются в нашей продукции и готовы установить ее в вашем автомобиле. Наши сервисные центры также помогут сделать облицовку стен и пола в вашем автомобиле, установить любые электронные приспособления и аксессуары, такие как освещение, а также грузовые крепления и багажник на крыше. Все, что вам нужно сделать, это ответить на следующие вопросы:

- 1) Кто вы?
- 2) Что вам требуется?
- 3) С чего бы вы хотели начать?

Чтобы найти ближайший сервисный центр компании Modul-System, посетите наш вебсайт по адресу www.modul-system.com.

Ключевые клиенты

Обычно мы предлагаем нашим клиентам выполнение проектов "под ключ". Для международных комплексных решений в центрах и районах существуют контактные лица, с которыми согласовываются поставка и установка на местах в разных странах. Мы ценим ваше время, и поэтому наш сервис сжимает сроки подготовительных работ: от транспортировки автомобиля до начала установки. Свяжитесь с нашим отделом по работе с ключевыми клиентами по эл. адресу: info@modul-system.com

**ISO
14001**

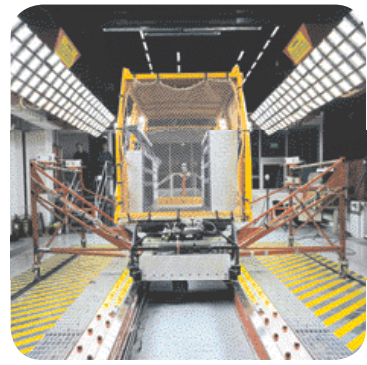

36

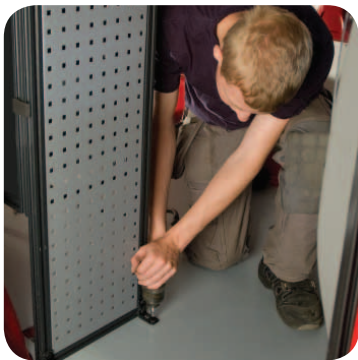

**ISO
9001**

Система с безграничными возможностями

Благодаря модульному дизайну во всех параметрах в сочетании с инновационными решениями, встроенными Т-образными прорезями и интеллектуальными аксессуарами, компания Modul-System предлагает безграничные возможности.

Модули

Система стеллажей Modul-System состоит из модулей и опорной рамы, которая предусмотрена для обеспечения дополнительной прочности. Вся существенная устойчивость конструкции обеспечивается данной рамой, которая крепится непосредственно к автомобилю и удерживает весь груз.

Вся система спроектирована на основе общего модульного размера 27 мм. Один модуль имеет ширину 324 мм, что значительно облегчает процесс изменения места в автомобиле для необходимого количества модулей. Существует три вида модулей по глубине: 216 мм, 324 мм и 486 мм.



Рамы с ящиками, панелью для инструментов и верхней панелью

Модульность во всех параметрах

Модульность во всех параметрах позволяет создать универсальную систему с разно-сторонним применением ее компонентов. Например, выдвижные ящики в тумбе можно поменять местами, как необходимо, или заменить запирающейся дверкой. Дополнительные рамы можно использовать в качестве дополнительных ножек, а квадратные модули можно разворачивать на 270° в стеллажной системе, что особенно удобно при установке возле боковой двери.



Квадратный модуль

Встроенная Т-образная прорезь

В опорную раму встроена интеллектуальная деталь для прочности и функциональных возможностей. Это уникальная, запатентованная Т-образная прорезь для стыковки с другими модулями, которая позволяет, например, идеально подогнать дополнительную раму к кузову автомобиля.

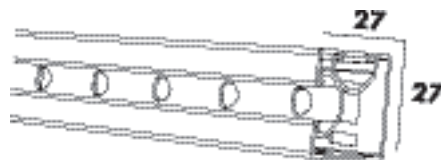

Профиль опорной рамы со встроенной Т-образной прорезью

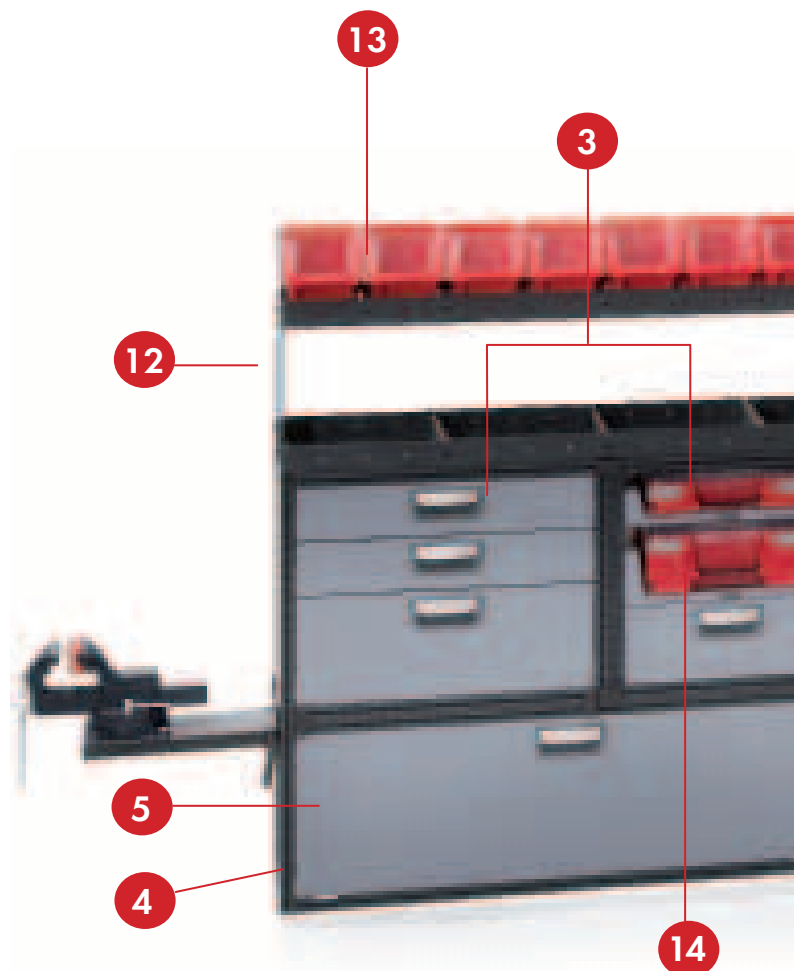

Исключительная безопасность и ответственность за окружающую среду

Все модули изготовлены таким образом, чтобы их установка была безопасной. После быстрого и простого монтажа на поверхность легко проверить, что все модули установлены правильно. Система также предусматривает наиболее эффективное использование монтажных элементов самого автомобиля. В этом отношении полезными являются встроенные Т-образные прорези, которые помогают легко подогнать конструкцию к монтажным элементам автомобиля. Все изделия разработаны с учетом нагрузки, которую им предстоит выдерживать при движении автомобиля, что обычно означает коэффициент запаса устойчивости 3.0 по сравнению с неподвижным автомобилем.

Вся наша продукция тщательно тестируется на грузоподъемность и устойчивость при столкновении, а также одобрена европейским стандартом TÜV. Габариты и материал изделий оптимизированы таким образом, чтобы максимально повысить их вместимость и в то же время минимизировать расход топлива и вредное воздействие на окружающую среду. Для оптимизации веса модули могут быть оснащены боковыми панелями или панелями для инструментов – в зависимости от индивидуальных потребностей. Система также изготовлена из высокопрочной стали, которая сочетает в себе максимальную прочность и безопасность при незначительном весе, что в свою очередь сокращает негативное воздействие на окружающую среду.

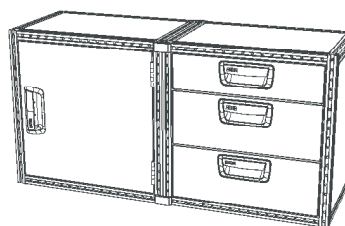

Монтаж на поверхность.

- 1 Панель для инструментов
- 2 Боковая опора полки
- 3 Тумба / тумба "Мобил"
- 4 Рама запирающегося шкафчика
- 5 Дверка
- 6 Полка
- 7 Напольный уголок / опорная планка
- 8 Шкафчик для хранения одежды и прочих вещей
- 9 Полка с откидным щитком
- 10 Дополнительные рамы
- 11 Угловая полка
- 12 Дополнительные пластины
- 13 Ящик "Модуль"
- 14 Ящик "Мобил" (Mobil-Box)
- 15 Полки "Компактная серия"

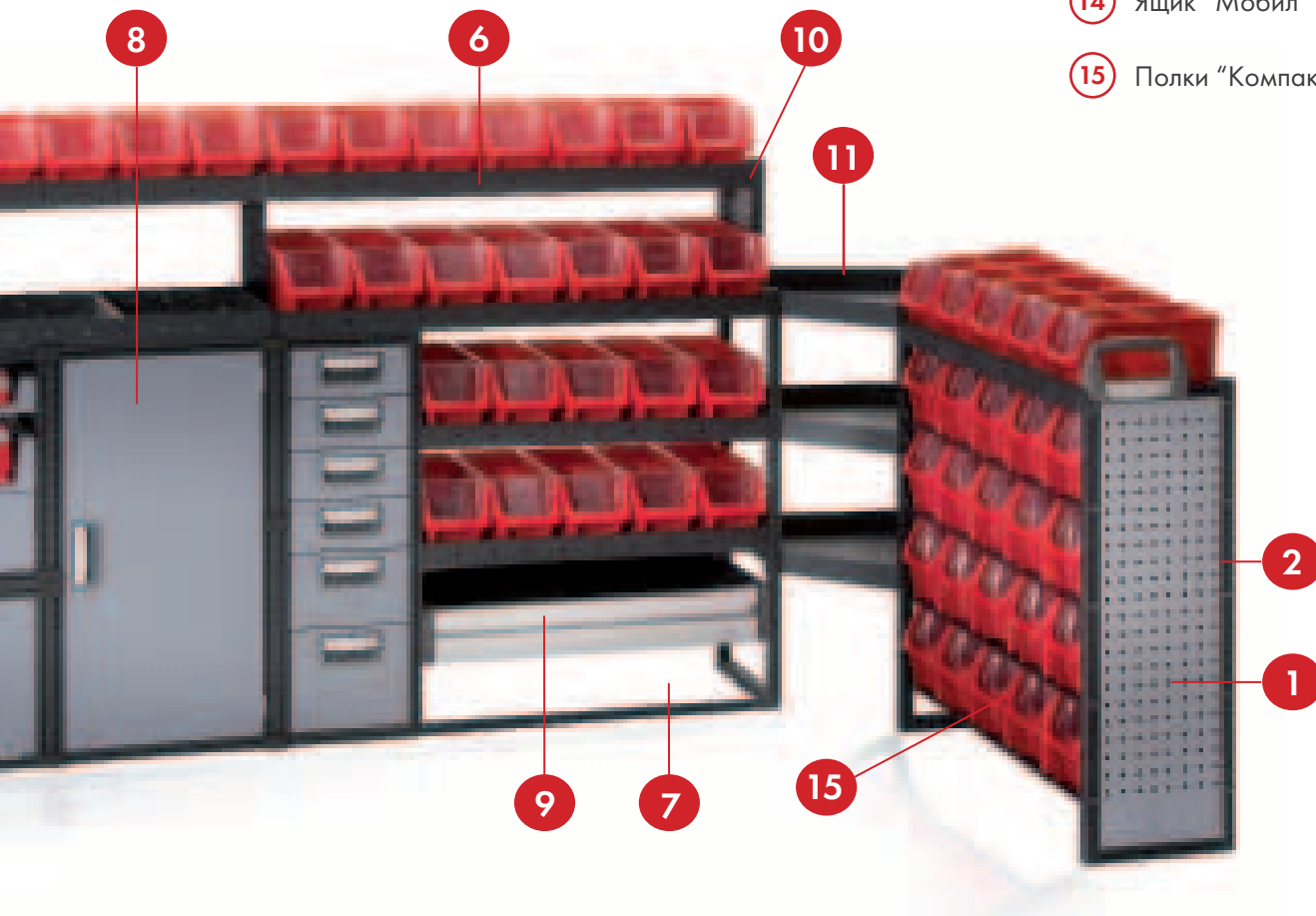

Система “ЕЗ”

Сверхдлинные ящики для более тяжелых грузов

Система “ЕЗ” предназначена для легковых автомобилей, пикапов и фургонов. Ее выдвижные ящики могут вместить практически все, что вам необходимо взять с собой, от инструментов до папок с бумагой. Стандартная глубина ящиков – 810-1296 мм, и они могут выдерживать груз до 80 кг. Система полностью совместима со стандартными модулями, которые могут быть использованы в любой комбинации, в зависимости от вашего груза и автомобиля. Также могут быть установлены различные аксессуары для эффективного и многоцелевого хранения. Модули системы оснащены шариковыми направляющими для легкого выдвижения. Ящики имеют также предохранительный выступ, который препятствует полному выдвижению ящика при открывании. В качестве аксессуара может быть добавлена защита от защемления.

Данные ящики могут быть размещены следующим образом:

- Размещение в боковой опоре полки: Отдельные выдвижные ящики можно установить непосредственно в боковой опоре полки. Полностью возможен вариант комбинирования со стандартным ассортиментом. Имеются ящики шириной: 324 мм и высотой 108 мм и 216 мм и шириной: 486 мм и высотой 108 мм, 216 мм и 324 мм.
- Размещение под полом: Доступны сверхдлинные ящики в готовых комбинациях шириной 486 мм и 648 мм и высотой 270 мм. Максимально увеличьте место для размещения груза. Место под фальшполом вашего автомобиля полностью оборудуйте под склад, а пустую поверхность фальшпола используйте для остального груза.
- Размещение на полу: Доступны сверхдлинные ящики в готовых комбинациях шириной 324 мм, 486 мм и 648 мм и высотой 486 мм. Возможен вариант комбинирования со стандартным ассортиментом и/или размещение на фальшполу.

Для получения более подробной информации о системе “ЕЗ”, обращайтесь к местному представителю компании.



Обшивка пола и стен

Пол, обшивка стен/потолка, перегородки являются важными элементами вашего сервисного автомобиля. Не только потому, что они делают вашу машину более профессиональной, но и потому что способствуют более безопасной установке. Обшивка стен и потолка создает светлую и приятную рабочую атмосферу, а также удобна для вытирания при уборке. Пол имеет нескользкую поверхность и изготавливается в соответствии с размерами и формой вашей модели автомобиля.

Метод установки SAPI

SAPI (Safety Approved Profile Installation) – это запатентованный метод установки стеллажной системы, при котором не сверлятся отверстия полу, что дает возможность избежать коррозии и обесцвечивания автомобиля. Стеллажная система устанавливается с помощью монтажных пластин и носковых гаек, которые вставляются в фанерный настил толщиной минимум 12 мм. Монтажные пластины помещаются под деревянный настил, где они рассеивают нагрузку и препятствуют повреждению дерева. Это обеспечивает наиболее высокий уровень безопасности.

Для получения более подробной информации по вопросам пола и обшивки стен, обращайтесь к местному представителю компании.



Автомобильные багажники

Наши багажники разработаны компанией Thule Professional – мировым лидером по производству автомобильных багажников и систем перевозки грузов. Каждая часть системы, включая все детали и материалы, тщательно протестирована и испытана с целью подготовки к самым жестким нагрузкам. В результате создана гибкая, безопасная и экономящая время система для ваших индивидуальных условий и будущих потребностей.

Читайте подробнее о багажниках для вашего автомобиля на сайте www.modul-system.com в разделе “Ассортимент” или обращайтесь к представителю нашей компании.

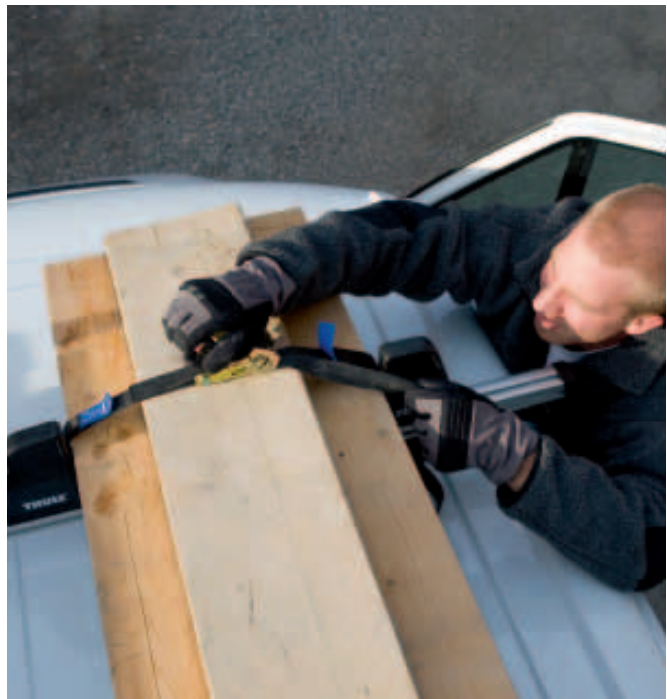

Решения для контейнеров

Компания Modul-System предлагает решения по установке стеллажных систем в контейнерах разных видов в соответствии с вашими индивидуальными целями. Помимо стеллажных систем компания Modul-System предлагает таким промышленным отраслям, как строительство, нефть и газ, судоходство, энергетика, полные решения "под ключ" по электроэнергии, вентиляции, изоляции и деколированию (нанесение изображения (деколи) на поверхность контейнера или автомобиля).

Возможные комбинации практически бесчисленны и обсуждаются клиентом и представителем компании в ходе консультации. Размер вашего контейнера может быть от 2.5-12 м. Вы также можете купить или арендовать контейнер, оборудованный стеллажной системой Modul-System.

Для получения более детальной информации по вопросам решений для контейнеров, посетите сайт www.modul-system.com или свяжитесь с одним из наших представителей.



Боковые опоры полки, дополнительные рамы, панели для инструментов и дополнительные ножки

Боковые опоры полки

Боковые опоры полки комбинируются с полками и/или выдвижными ящиками и запирающимися шкафчиками. (Отнимите 54 мм от общей высоты боковых опор полки и получите необходимую высоту ящиков / запирающихся шкафчиков.) Боковые опоры полки являются модульными по высоте и доступны с разной глубиной: 216, 324 и 486 мм. В боковой опоре полки имеется Т-образная прорезь, которая может быть использована для закрепления груза, присоединения аксессуаров (таких, как поручень) и для многоцелевого монтажа на поверхность. К боковым опорам полки можно прикрепить ножки и дополнительные рамы для установки на полу или, например, на крыльях автомобиля.

Дополнительные рамы и пластины

Дополнительные рамы и пластины используются для увеличения высоты, являются модульными по высоте и доступны глубиной 216 и 324 мм. Дополнительные рамы можно прикрепить к боковым опорам полки и/или к тумбам с выдвижными ящиками и к запирающимся шкафчикам. Их также можно использовать для расширения перед крыльями автомобиля. Встроенная Т-образная прорезь позволяет отрегулировать глубину дополнительной рамы так, чтобы наиболее оптимально подогнать ее к кузову автомобиля. Дополнительная пластина используется для установки полки на тумбу. Полку можно прикрепить к дополнительным пластинам с помощью стандартных болтовых креплений.

Панели инструментов для боковых опор полок и дополнительных рам

Перфорированная панель для инструментов в боковых опорах полки и в дополнительных рамах. Отверстия в панели позволяют присоединить такие аксессуары, как корзины для макулатуры и держатели документов. В комплексе с вешалками для инструментов они обеспечивают универсальное и удобное хранение. Панели для инструментов просто пристегиваются к боковым опорам полки.

Дополнительные ножки для боковых опор полки

Дополнительные ножки можно использовать для установки боковых опор полки, например, на крылья автомобиля. Они являются модульными по высоте и доступны высотой: 108, 216 и 378 мм. Для прикрепления ножек к боковым опорам полки рекомендуем использовать соединительный профиль – Заказ № 09879-03.



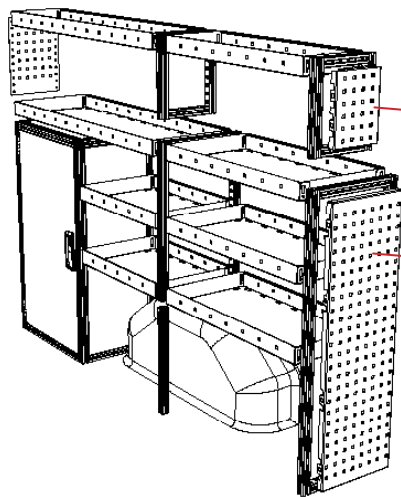

2

Панель инструментов для дополнительной рамы

1

Панель инструментов для боковой опоры полки

Заказ №	Ширина (мм)	Глубина (мм)	Высота (мм)	Вес (кг)

Боковые опоры полки и панели для инструментов

					①
56205-03	27	216	540	1,5	57205-03
56210-03	27	216	810	2,0	57210-03
56215-03	27	216	918	2,3	57215-03
56305-03	27	324	540	1,7	57305-03
56306-03	27	324	648	2,0	57306-03
56310-03	27	324	810	2,3	57310-03
56315-03	27	324	918	2,5	57315-03
56320-03	27	324	1026	2,7	57320-03
56325-03	27	324	1296	3,3	57325-03
56405-03	27	486	540	2,0	57405-03
56406-03	27	486	648	2,3	57406-03
56410-03	27	486	810	2,6	57410-03
56415-03	27	486	918	2,8	57415-03
56420-03	27	486	1026	3,0	57420-03
56425-03	27	486	1296	3,6	57425-03

1296
1026
918
810
648
540

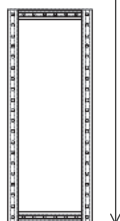

АКСЕССУАРЫ

50014-03
Поручень

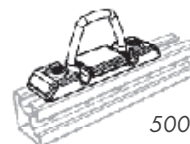

50025-03
Ременная петля для Т-образной прорези

50013-03
Сетчатая корзина

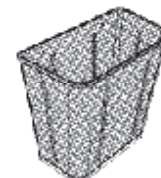

50230-03
Держатель для ящика "Мобил" for Mobil-Box

Дополнительные рамы и панели для инструментов

					②
58210-03	27	216	270	0,9	57200-03
58211-03	27	216	378	1,1	57202-03
58215-03	27	216	486	1,4	57201-03
58310-03	27	324	270	1,1	59178-03
58311-03	27	324	378	1,3	59179-03
58315-03	27	324	486	1,6	59180-03

486
378
270

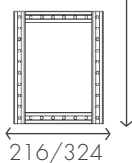

Дополнительные пластины

08210-03	1,15	216	324	1,5
08215-03	1,15	216	486	1,0
08310-03	1,15	324	324	0,9
08315-03	1,15	324	486	0,6

486
324

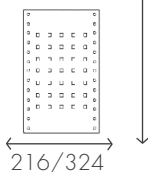

Дополнительные ножки для боковых опор полки

56100-03	27	27	108	0,1
56101-03	27	27	216	0,2
56102-03	27	27	378	0,4

378
216
108

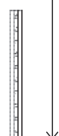

09879-03 входит в комплект ко всем ножкам

09879-03
Соединительный профиль



09835-03
Угловая скоба для крепления к полу

Полки

Полки с модульной шириной, высотой 54 мм. Длинные края сложены вдвое для повышения грузоподъемности. Спереди и сзади имеются профили для установки разделителей. См. Модульные аксессуары.

Стандартные полки

Полки доступны глубиной 216 мм, 324 мм и 486 мм. Полка шириной 216 мм идеальна для использования в качестве верхней полки в высоких стеллажных конструкциях. Для максимальной практичности и удобства полки можно комбинировать с ящиками "Модуль" и застелить резиновой подстилкой.

Регулируемые полки и угловая полка

Регулируемые полки (верхние полки, регулируемые по ширине) глубиной 216 мм и 324 мм используются для размещения длинных предметов. Откидной край облегчает погрузку. Угловая полка удобна при размещении в углу, где перегородка соединяется с боковой стенкой автомобиля. Модульная глубина полки – 324 мм, высота – 54 мм.

Полки с откидным щитком

Система полок со встроенным откидным щитком из анодированного алюминия. Имеются полки разной модульной ширины – три типа, по высоте – два типа и по глубине – два типа. Откидной щиток обеспечивает больше места для хранения, а практичный запирающий механизм облегчает открывание и закрывание щитка, а также способствует уменьшению шума при движении автомобиля. Откидной щиток не включен в номер полки. Откидной щиток можно также установить непосредственно между боковыми опорами полки.

Полки "Компактная серия"

Полки "КС" представляют собой инновационную систему, которая в сочетании с ящиками "Модуль" значительно экономит место при хранении, поскольку дизайн полок позволяет устанавливать их впритык друг к другу. Данная система является более выгодной по стоимости альтернативой тумбам с выдвигаемыми ящиками для легких, не громоздких грузов, таких как расходные материалы, используемые электриками и специалистами сервисных служб. Для максимальной безопасности ящики "Модуль" фиксируются защелкой в задвинутом положении, которая легко отцепляется при поднятии ручки. Высота полок составляет 54 мм, ширина варьируется от 324 мм до 1134 мм, глубина: 216 мм, 324 мм и 486 мм. Ящики "Модуль" продаются отдельно.

ПОДСКАЗКА:

Умножив модульный размер полки на 2, вы сможете узнать, на сколько ящиков "Модуль" у вас хватит места. Пример: Полка размером 3 модуля x 2 = 6 ящиков "Модуль". Размер наших полок не соответствует вашим условиям? Мы всегда рады выполнить установку по индивидуальному заказу.



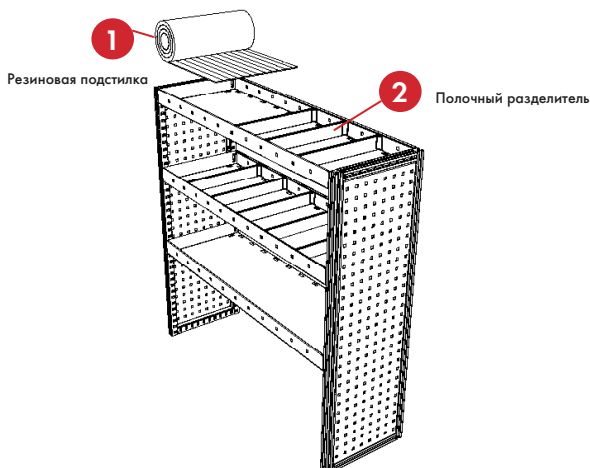

Заказ №	Ширина (мм)	Глубина (мм)	Высота (мм)	Вес (кг)

Глубина полок: 216, 324, 486 мм

					1	2
55220-03	648	216	54	1,3	15220-03	50241-03
55225-03	810	216	54	2,1	15225-03	50241-03
55230-03	972	216	54	2,5	15230-03	50241-03
55235-03	1134	216	54	2,9	15235-03	50241-03
55240-03	1296	216	54	3,6	15240-03	50241-03
55245-03	1458	216	54	4,0	15245-03	50241-03
55250-03	1620	216	54	4,5	15250-03	50241-03
55252-03	1782	216	54	5,5	15255-03	50241-03
55255-03	1944	216	54	6,1	15255-03	50241-03

55310-03	324	324	54	1,0	15310-03	50242-03
55315-03	486	324	54	1,4	15315-03	50242-03
55320-03	648	324	54	1,8	15320-03	50242-03
55325-03	810	324	54	2,8	15325-03	50242-03
55330-03	972	324	54	3,3	15330-03	50242-03
55335-03	1134	324	54	3,8	15335-03	50242-03
55340-03	1296	324	54	4,8	15340-03	50242-03
55345-03	1458	324	54	5,4	15345-03	50242-03
55350-03	1620	324	54	5,9	15350-03	50242-03
55352-03	1782	324	54	7,0	15352-03	50242-03
55355-03	1944	324	54	8,1	15355-03	50242-03

55410-03	324	486	54	1,4	15410-03	50243-03
55415-03	486	486	54	1,9	15415-03	50243-03
55420-03	648	486	54	2,5	15420-03	50243-03
55425-03	810	486	54	3,8	15425-03	50243-03
55430-03	972	486	54	4,5	15430-03	50243-03
55435-03	1134	486	54	5,2	15435-03	50243-03
55440-03	1296	486	54	6,6	15440-03	50243-03
55445-03	1458	486	54	7,3	15445-03	50243-03
55450-03	1620	486	54	8,1	15450-03	50243-03
55452-03	1782	486	54	9,0	15452-03	50243-03
55455-03	1944	486	54	11	15455-03	50243-03

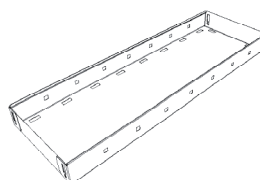

324 ←————→ 1 модуль
 486 ←————→ 1,5
 648 ←————→ 2
 810 ←————→ 2,5
 972 ←————→ 3
 1134 ←————→ 3,5
 1296 ←————→ 4
 1458 ←————→ 4,5
 1620 ←————→ 5
 1782 ←————→ 5,5
 1944 ←————→ 6

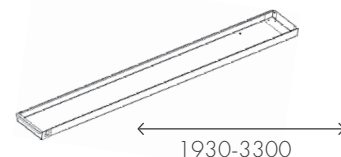

					1
05255-03	1930-3300	216	54	8,9	15260-03
05355-03	1930-3300	324	54	11,9	15360-03

Угловая полка

					1
05361-03	324/515	324/515	54	2,7	15361-03

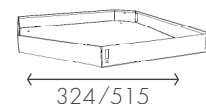

АКСЕССУАРЫ

10479-03
 Ящик "Модуль" для полки шириной 216 мм

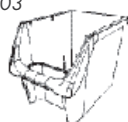

10482-03
 Разделитель для ящика "Модуль"



08600-03
 Скоба для полки шириной 216 мм
 08601-03
 Скоба для полки шириной 324 мм



10480-03
 Ящик "Модуль" для полки шириной 324 мм

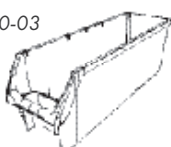

10483-03
 Окошко для ящика "Мобил"



08602-03
 Опора для полки высотой 810 мм
 08603-03
 Опора для полки высотой 918 мм
 08604-03
 Опора для полки высотой 1026 мм



10481-03
 Ящик "Модуль" для полки шириной 486 мм

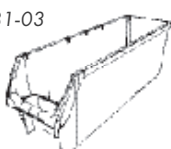

50012-03
 Подставка для папок для полки шириной 324 мм



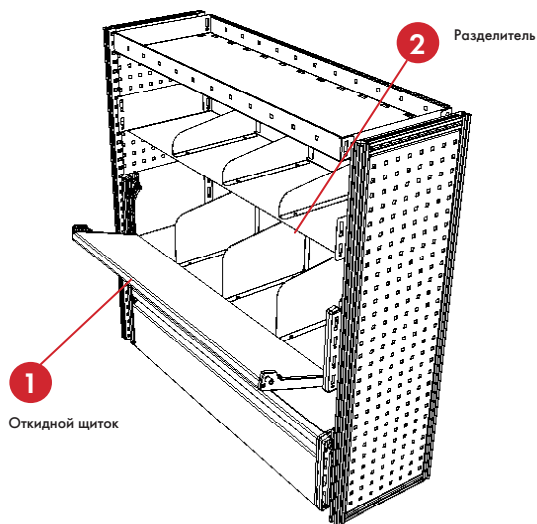

Полки с откидным щитком
Глубина: 324 мм

					1	2
52600-03	810	324	108	2,2	52620-03	50236-03
52601-03	972	324	108	3,3	52621-03	50236-03
52602-03	1134	324	108	3,8	52622-03	50236-03
52610-03	810	324	216	3,9	52630-03	50238-03
52611-03	972	324	216	4,5	52631-03	50238-03
52612-03	1134	324	216	5,2	52632-03	50238-03

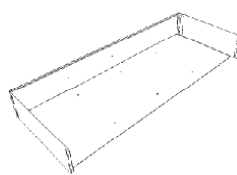

810 ← →
972 ← →
1134 ← →

Полки с откидным щитком
Глубина: 486 мм

					1	2
52603-03	810	486	108	4,0	52620-03	50237-03
52604-03	972	486	108	4,6	52621-03	50237-03
52605-03	1134	486	108	5,3	52622-03	50237-03
52613-03	810	486	216	5,3	52630-03	50239-03
52614-03	972	486	216	6,1	52631-03	50239-03
52615-03	1134	486	216	6,9	52632-03	50239-03

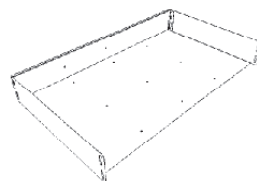

810 ← →
972 ← →
1134 ← →

Алюминиевые откидные щитки

52620-03	810	47	108	0,5
52621-03	972	47	108	0,6
52622-03	1134	47	108	0,7
52630-03	810	47	216	0,8
52631-03	972	47	216	1,0
52632-03	1134	47	216	1,2

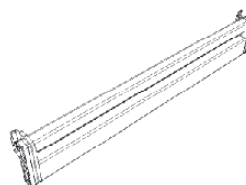

810 ← →
972 ← →
1134 ← →

АКСЕССУАРЫ

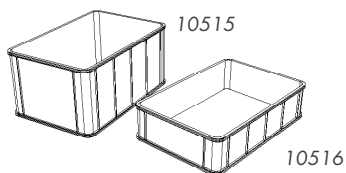

Пластиковые коробки
400 × 600 мм
Совместимы с крышкой: 10519

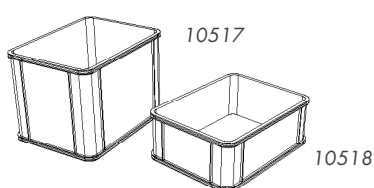

Пластиковые коробки
300 × 400 мм
Совместимы с крышкой: 10520

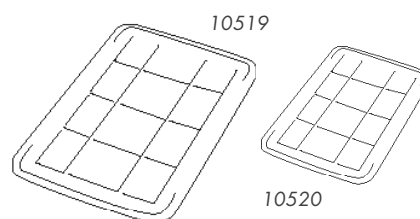

Крышка для пластиковых коробок

Заказ №	Ширина (мм)	Глубина (мм)	Высота (мм)	Вес (кг)



Ящики "Модуль" с окошками

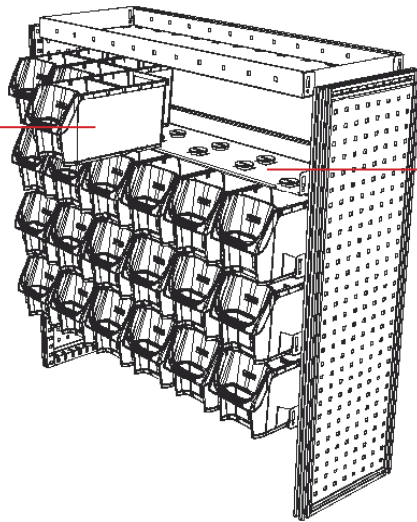

Полка "Компактная серия"

Полки "Компактная серия"

Глубина: 216 мм

52225-03	810	216	54	2,8
52230-03	972	216	54	3,3
52235-03	1134	216	54	3,9

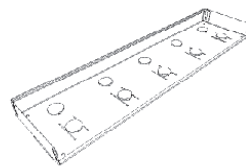

810 ← →
972 ← →
1134 ← →

Полки "Компактная серия"

Глубина: 324 мм

52310-03	324	324	54	1,5
52315-03	486	324	54	2,2
52325-03	810	324	54	3,5
52330-03	972	324	54	4,2
52335-03	1134	324	54	4,8

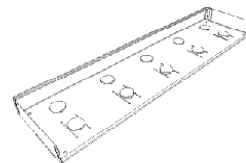

324 ← →
486 ← →
810 ← →
972 ← →
1134 ← →

Полки "Компактная серия"

Глубина: 486 мм

52425-03	810	486	54	5,4
52430-03	972	486	54	6,4
52435-03	1134	486	54	7,4

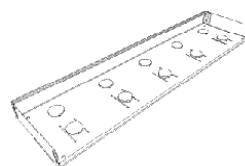

810 ← →
972 ← →
1134 ← →

АКСЕССУАРЫ

10479-03

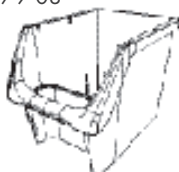

Ящик "Модуль" для полки шириной 216 мм

10480-03

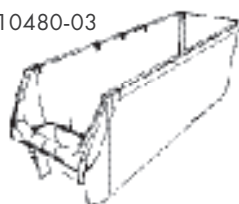

Ящик "Модуль" для полки шириной 324 мм

10481-03

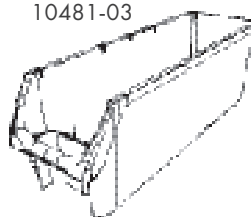

Ящик "Модуль" для полки шириной 486 мм

10482-03



Разделитель для ящика "Модуль"

10483-03



Окошко для ящика "Модуль"

Верстаки и панели для инструментов

Комбинируя верстаки и панели для инструментов с тумбами, дополнительными рамами и полками Modul-System, вы сможете создать удобную и практичную обстановку для работы и хранения необходимых вещей в вашем автомобиле.

Верстачная доска

Верстачная доска изготовлена из бука, имеет ограничительный выступ вдоль задней части и стальной край вдоль передней части. Может быть следующей ширины: 972 мм, 1134 мм и 1458 мм. Верстачную доску шириной 1458 мм можно легко укоротить до 1296 мм.

Угловая скоба для верстака

Крепится к боковым опорам полки в качестве опорной скобы для верстачной доски.

Панели для инструментов

Удобная система для развешивания инструментов и др. Система состоит из 9-миллиметровых квадратных отверстий с расстоянием 34 мм между центрами соседних отверстий. Панели и планки для инструментов можно использовать по-разному, в зависимости от того, где вам нужно хранить инструменты. Панели и планки для инструментов изготовлены из алюминия.

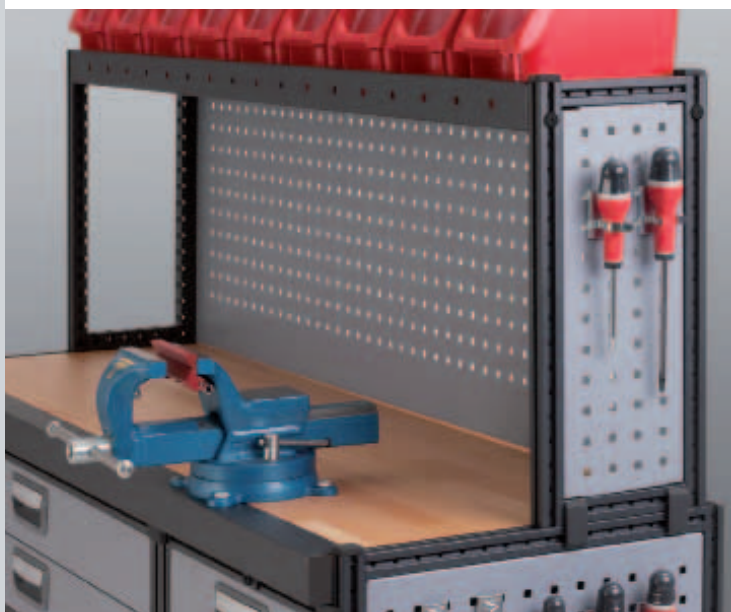

Заказ №	Ширина (мм)	Глубина (мм)	Высота (мм)	Вес (кг)
---------	-------------	--------------	-------------	----------

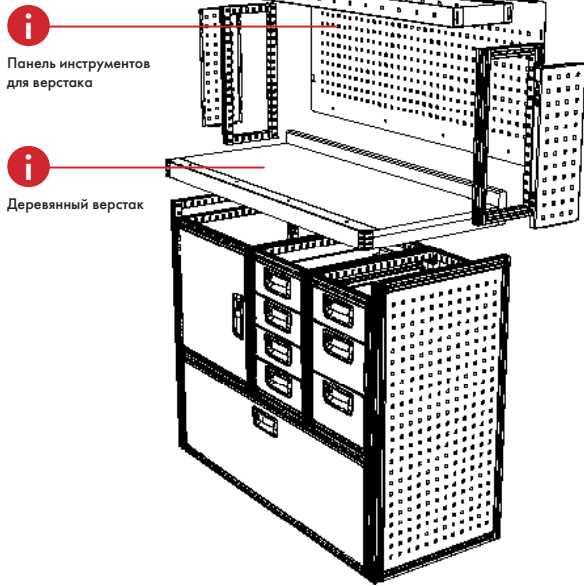

Деревянные верстаки

Заказ №	Ширина (мм)	Глубина (мм)	Высота (мм)	Вес (кг)
10436-03	972	513	74	9,5
10437-03	1134	513	74	10,9
10438-03*	1458	513	74	13,7

* Можно укоротить до 1296 мм

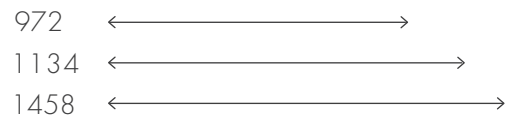

Угловая скоба для деревянного верстака

Заказ №	Ширина (мм)	Глубина (мм)	Высота (мм)	Вес (кг)
09870-03	486	50	50	1,0



Панели инструментов для верстаков

Заказ №	Ширина (мм)	Глубина (мм)	Высота (мм)	Вес (кг)
50685-03	972	1,5	500	2,0
50686-03	1134	1,5	500	2,2
50687-03	1458	1,5	500	2,9

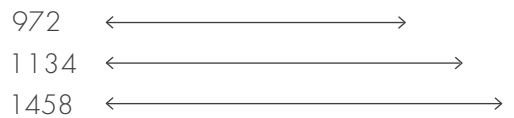
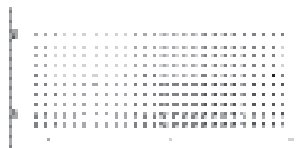

Панели инструментов с рамой

Заказ №	Ширина (мм)	Глубина (мм)	Высота (мм)	Вес (кг)
50610-03	1000	15	500	2,2
50611-03	1000	15	1000	4,4
50612-03	1500	15	750	4,8
50613-03	1500	15	1000	6,4
50640-03*	2000	1,5	1000	8

* Без рамы

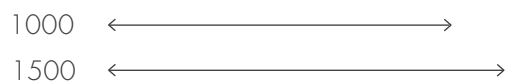
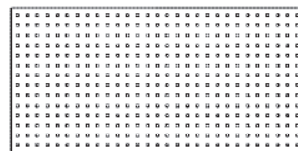

Планки для инструментов (узкие панели для инструментов)

Заказ №	Ширина (мм)	Глубина (мм)	Высота (мм)	Вес (кг)
50614-03	2000	15	70	0,8
50615-03	2000	15	130	1,2



Тумбы

Тумбы Modul-System являются модульными по ширине, глубине и высоте, и их можно легко комбинировать с другими изделиями и тумбами нашего ассортимента. Опорные рамы тумбы оснащены встроенной Т-образной прорезью с уникальным дизайном, которую можно использовать для закрепления груза, присоединения аксессуаров и других установок на поверхности. Боковые панели, панели для инструментов и замки можно добавить в качестве дополнительных аксессуаров. Выдвижные ящики можно менять местами, как необходимо, и они бывают трех размеров по высоте (низкие, средние и высокие). Каждый ящик оснащен шариковыми направляющими и выдвигается полностью, обеспечивая доступ ко всему содержимому. Максимальная нагрузка одного ящика составляет 30 кг, а максимальная нагрузка тумбы – 100 кг. Для сверхтяжелых грузов (максимум 50 кг на ящик), средние и высокие ящики можно оборудовать двойными шариковыми направляющими.

Тумбы с квадратным основанием

Тумбы с квадратным основанием можно разворачивать, обеспечивая наиболее универсальные возможности по установке в автомобиле.

Тумбы со встроенным стендом

Данные тумбы имеют встроенный стенд высотой 54 мм, который позволяет размещать груз на полу рядом с тумбой, не препятствуя выдвигению нижнего ящика.

Опорные рамы тумбы для ящиков "Мобил" и выдвижных ящиков

Тумба "Мобил" обеспечивает безопасное и легкое хранение ящиков "Мобил". Рамы являются модульными по ширине, глубине и высоте, и поэтому могут легко комбинироваться с другими изделиями и тумбами глубиной 324 мм. При необходимости рамы позволяют размещать ящики "Мобил" на неподвижных или выдвижных полках вместе с выдвижными ящиками (см. стр. 27). Тумбы "Мобил" есть двух типов по ширине: 486 мм и 648 мм.

Панели для инструментов и боковые панели

Перфорированные панели инструментов для установки в таких модулях, как тумбы и рамы для крыльев автомобиля. Отверстия в панели позволяют присоединять такие аксессуары, как сетчатые корзины и держатели документов. В комбинации с держателями инструментов они обеспечивают универсальное и удобное хранение инструментов. В качестве альтернативы можно установить ровную боковую панель. Панели для инструментов и боковые панели легко закрепляются с помощью зажимов.

ПОДСКАЗКА:

Не можете подобрать нужную комбинацию тумб из нашего ассортимента? Мы всегда рады выполнить установку по индивидуальному заказу.



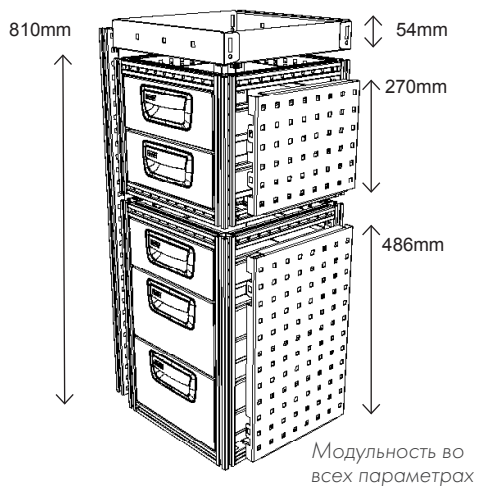

Модульность по высоте, ширине и глубине

С помощью ассортимента компании Modul-System вы сможете подобрать такие модули ящиков, которые обеспечат максимум свободного места в автомобиле.

Боковые опоры полок разной высоты (пять размеров) вмещают данные модули с максимальной гибкостью и экономией места и в зависимости от высоты, ширины и глубины системы, которую вы выберете для установки в автомобиле.

Как только вы определитесь с необходимой модульной высотой, просто подберите модульные элементы, общая высота которых будет равна выбранной модульной высоте. По опыту многих установок следует также учитывать дополнительные 54 мм для полки. Например, для конструкции из двух модулей высотой 270 мм и 486 мм нужно рассчитывать общую модульную высоту на 810 мм, поскольку сверху обычно устанавливается еще одна полка. (810 = 486 + 270 + 54)

Доступ ко всем местам хранения

Такие глубины модулей, как 324 мм и 486 мм, дают нам возможность предлагать решения для фургонов любой формы и размеров. Кроме того, благодаря квадратному основанию наших модулей, вы можете ставить тумбы, разворачивая их в любом удобном направлении независимо от остальной конструкции.

Например: Вы можете повернуть тумбу передом к боковым или задним дверям для удобного доступа при работе снаружи автомобиля.

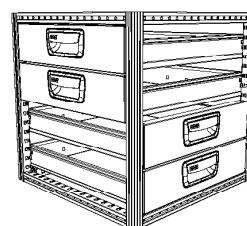

Квадратная тумба

Что означают цифры номеров заказа, например, для тумбы 43411-03

4	3	4	1	1
Ширина	Глубина	Количество ящиков	Количество ящиков	Количество ящиков
3=324 мм	3=324 мм	 106 мм	 162 мм	 216 мм
4=486 мм	4=486 мм			
6=648 мм				
9=972 мм		Низкие	Средние	Высокие

АКСЕССУАРЫ

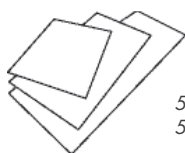

50000-03
50001-03*

Поролоновый вкладыш для выдвижных ящиков
Ширина: 324 мм
Глубина: 324 и 486* мм



50002-03
50003-03*

Поролоновый вкладыш для выдвижных ящиков
Ширина: 486 мм
Глубина: 324 и 486* мм

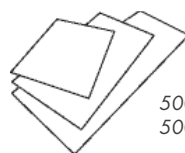

50004-03
50005-03*

Поролоновый вкладыш для выдвижных ящиков
Ширина: 648 мм
Глубина: 324 и 486* мм

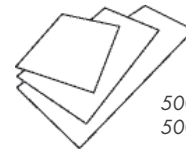

50006-03
50007-03*

Поролоновый вкладыш для выдвижных ящиков
Ширина: 972 мм
Глубина: 324 и 486* мм



10530-03
10531-03
10532-03*
10533-03*

Вкладыши для выдвижных ящиков
Высота: 108 мм
Глубина: 324 и 486* мм



10534-03
10535-03
10536-03*
10537-03*

Вкладыши для выдвижных ящиков
Высота: 162 мм
Глубина: 324 и 486* мм



50231-03
50232-03*

Продольный разделитель для выдвижных ящиков
Глубина: 324 и 486* мм



50011-03

Подставка для папок для тумбы глубиной 324 мм

Чтобы узнать, для какого ящика подходит каждый вкладыш, см. стр. 41.



50210-03
Замок "Модуль"



50025-03

Ременная петля для Т-образной прорези

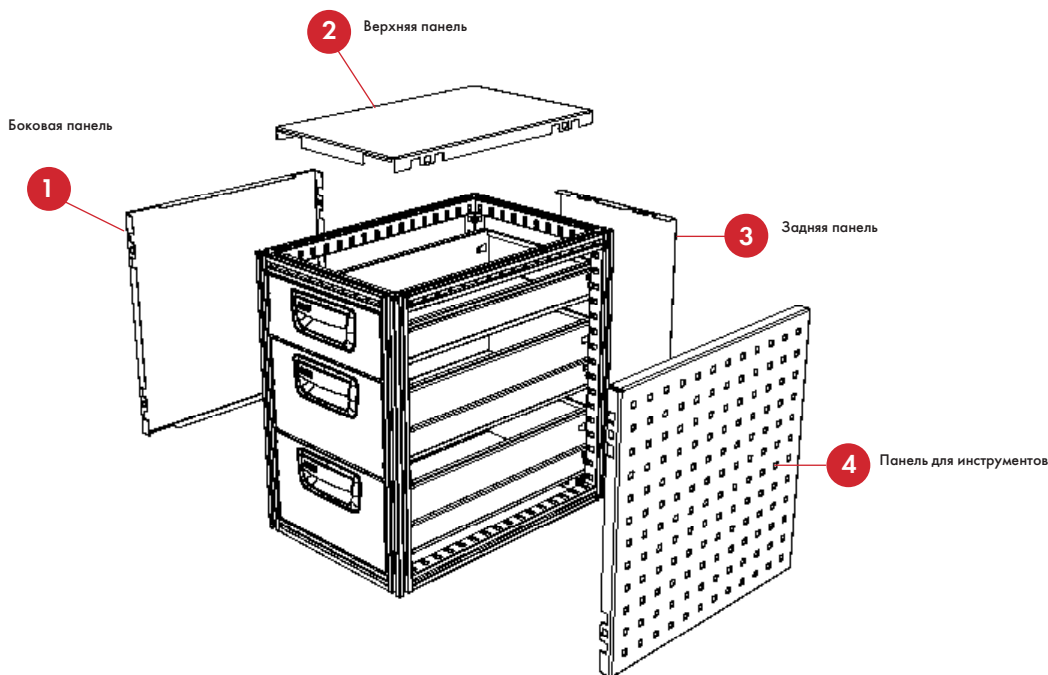

Инструкцию по расшифровке номера заказа см. на стр. 23.

Тумба

Ширина: 324 мм

						1	2	3	4
33200-03	324	324	270	8,0		59160-03	59161-03	59196-03	59178-03
34200-03	324	486	270	10,5		59167-03	59163-03	59196-03	59184-03
33120-03	324	324	486	12,2		59163-03	59161-03	59190-03	59180-03
34120-03	324	486	486	15,7		59170-03	59163-03	59190-03	59186-03
33400-03	324	324	486	13,5		59163-03	59161-03	59190-03	59180-03
34400-03	324	486	486	17,7		59170-03	59163-03	59190-03	59186-03
33411-03	324	324	864	20,8		59165-03	59161-03	59191-03	59182-03
34411-03	324	486	864	27		59172-03	59163-03	59191-03	59188-03
33231-03	324	324	972	22,2		59166-03	59161-03	59192-02	59183-03
34231-03	324	486	972	28,6		59173-03	59163-03	59192-02	59189-03

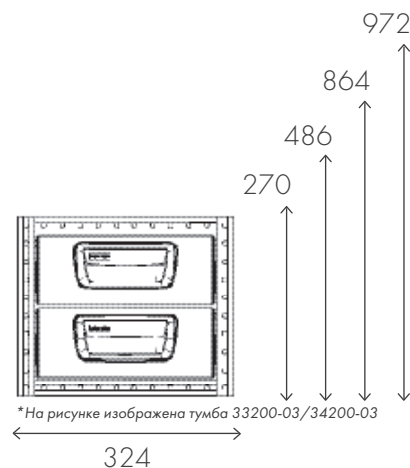

Тумба

Ширина: 486 мм

						1	2	3	4
43200-03	486	324	270	9,8		59160-03	59163-03	59197-03	59178-03
44200-03	486	486	270	14,1		59167-03	59170-03	59197-03	59184-03
43300-03	486	324	378	13,2		59162-03	59163-03	59198-03	59179-03
44300-03	486	486	378	19,2		59169-03	59170-03	59198-03	59185-03
43120-03	486	324	486	14,9		59163-03	59163-03	59193-03	59180-03
44120-03	486	486	486	21,6		59170-03	59170-03	59193-03	59186-03
43400-03	486	324	486	16,5		59163-03	59163-03	59193-03	59180-03
44400-03	486	486	486	24,3		59170-03	59170-03	59193-03	59186-03
43411-03	486	324	864	25,4		59165-03	59163-03	59194-03	59182-03
44411-03	486	486	864	37,4		59172-03	59170-03	59194-03	59188-03
43231-03	486	324	972	27,0		59166-03	59163-03	59195-03	59183-03
44231-03	486	486	972	39,8		59173-03	59170-03	59195-03	59189-03
43221-03*	486	324	864	23,1		59165-03	59163-03	59194-03	59182-03
44221-03*	486	486	864	33,7		59172-03	59170-03	59194-03	59188-03

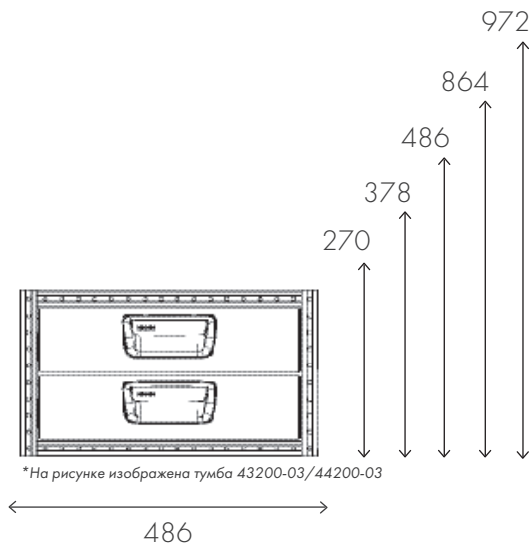

* Тумба со встроенным стендом

ПРИМЕЧАНИЕ! Требуется больше времени на подготовку

Заказ №	Ширина (мм)	Глубина (мм)	Высота (мм)	Вес (кг)

Тумба
Ширина: 648 мм

					①	②	③	④
63200-03	648	324	270	13,1	59160-03	59174-03	59199-03	59178-03
64200-03	648	486	270	16,7	59167-03	59175-03	59199-03	59184-03
63300-03	648	324	378	17,7	59162-03	59174-03	59200-03	59179-03
64300-03	648	486	378	22,8	59169-03	59175-03	59200-03	59185-03
63120-03	648	324	486	20,2	59163-03	59174-03	59201-03	59180-03
64120-03	648	486	486	25,5	59170-03	59175-03	59201-03	59186-03
63400-03	648	324	486	22,4	59163-03	59174-03	59201-03	59180-03
64400-03	648	486	486	28,8	59170-03	59175-03	59201-03	59186-03

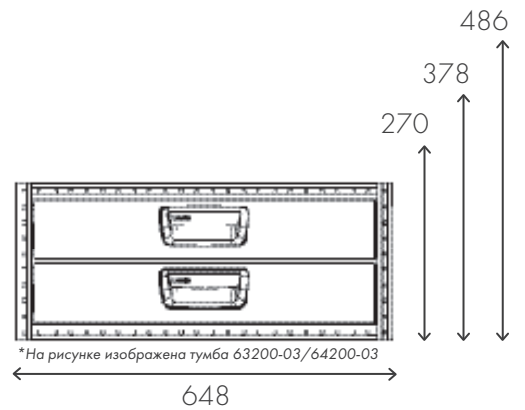

Тумба
Ширина: 972 мм

					①	③	④
93001-03	972	324	270	13,8	59160-03	59202-03	59178-03
94001-03	972	486	270	16,5	59167-03	59202-03	59184-03
93200-03	972	324	270	17,5	59160-03	59202-03	59178-03
94200-03	972	486	270	21,9	59167-03	59202-03	59184-03
93400-03	972	324	486	29,7	59163-03	59204-03	59180-03
94400-03	972	486	486	37,8	59170-03	59204-03	59186-03

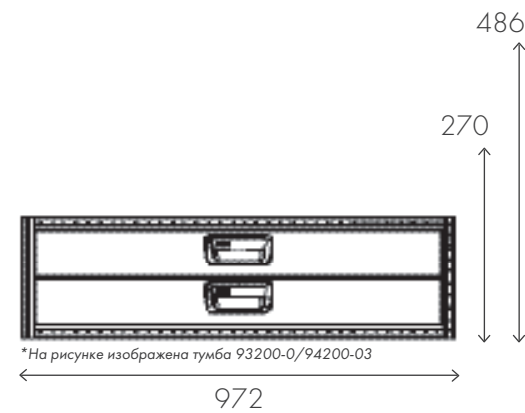

Опорные рамы тумбы для ящиков "Мобил" и выдвижных ящиков
Ширина: 486 мм

					①	②	③	④
59400-03	486	324	270	4,0	59160-03	59163-03	59197-03	59178-03
59401-03	486	324	378	4,2	59162-03	59163-03	59198-03	59179-03
59402-03	486	324	486	4,9	59163-03	59163-03	59193-03	59180-03
59404-03	486	324	864	6,6	59165-03	59163-03	59194-03	59182-03
59405-03	486	324	972	7,0	59166-03	59163-03	59195-03	59183-03

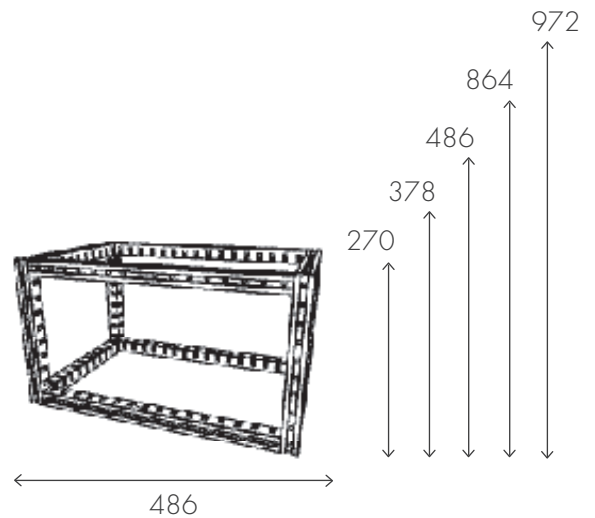

Опорные рамы тумбы для ящиков "Мобил" и выдвижных ящиков
Ширина: 648 мм

					①	②	③	④
59420-03	648	324	270	4,7	59160-03	59174-03	59199-03	59178-03
59421-03	648	324	378	5,2	59162-03	59174-03	59200-03	59179-03
59422-03	648	324	486	5,7	59163-03	59174-03	59201-03	59180-03

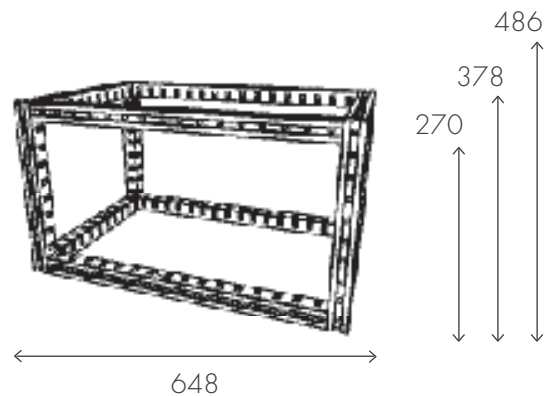

Рамы тумб для ящиков "Мобил"

Рамы тумб для ящиков "Мобил" и выдвижных ящиков

Рама тумбы обеспечивает безопасное и легкое хранение ящиков "Мобил". Рамы являются модульными по ширине, глубине и высоте, и поэтому могут легко комбинироваться с другими изделиями и тумбами глубиной 324 мм. При необходимости рамы позволяют размещать ящики "Мобил" на неподвижных или выдвижных полках вместе с выдвижными ящиками. Тумбы "Мобил" есть двух размеров по ширине: 486 мм и 648 мм.

Ящик "Мобил" (Mobil-Box)

Ящик "Мобил" – это очень практичная переносная емкость для хранения с красивым дизайном и набором удобных модульных вкладышей. Ящик небольшого веса, универсального назначения, из ударостойкого материала, с покрытыми резиной углами и ручками. Ширина ящика "Мобил" равняется 1,5 или 2 модулям, и при транспортировке его можно поместить в выдвижной ящик "Мобил" для максимальной безопасности. Материал окошка устойчив к большинству видов масел, кислот и химикатов. Для получения более детальной информации о ящиках "Мобил", см. стр. 38.

Неподвижная и выдвижная полки для низких и средних ящиков "Мобил"

Данные полки предусмотрены для безопасного хранения ящиков "Мобил" в стеллажной конструкции Modul-System. Выдвижная полка оснащена шариковыми направляющими, благодаря которым вы сможете открывать ящик "Мобил", не снимая его с полки. Данные полки рассчитаны на ширину в 1,5 или 2 модуля.

Выдвижные ящики

Тумбу "Мобил" можно комбинировать с выдвижными ящиками. Ручка выдвижного ящика имеет встроенную защелку, которая фиксирует ящик при движении автомобиля. При поднятии ручки, защелка освобождается, и ящик можно выдвинуть настолько, насколько позволяет задний стопор. Все ящики оснащены шариковыми направляющими и выдвигаются полностью. Максимальная нагрузка на ящик составляет 30 кг. Для сверхтяжелых грузов (максимум 50 кг на ящик), средние и высокие ящики можно оборудовать двойными шариковыми направляющими.

ПОДСКАЗКА: Ящики "Мобил" также можно хранить в рамах тумб глубиной 486 мм на выдвижных полках глубиной 486 мм с шариковыми направляющими.



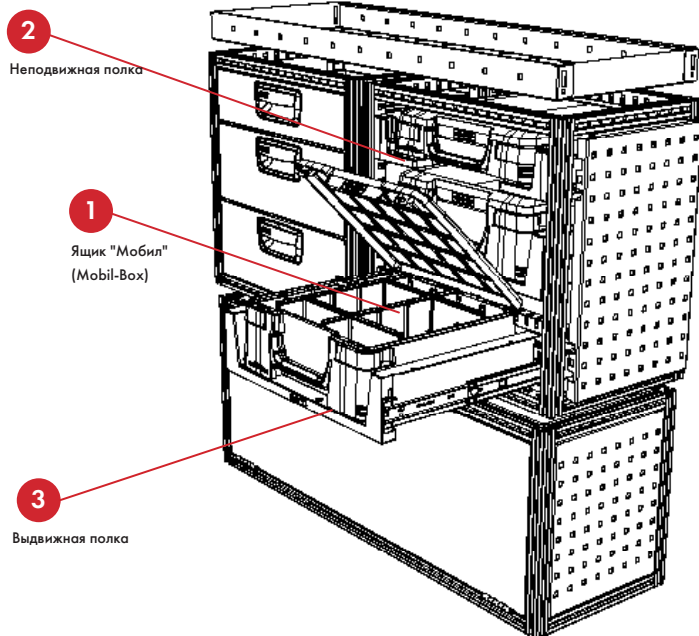

Заказ №	Ширина (мм)	Глубина (мм)	Высота (мм)	Вес (кг)

ПОДСКАЗКА:

Чтобы создать свою конфигурацию тумбы "Мобил",

- сначала подберите размер рамы
- подберите размер и количество ящиков "Мобил"
- выберите неподвижные или выдвижные полки

Опорные рамы тумбы для ящиков "Мобил" и выдвижных ящиков
Ширина: 486 мм

					①	②	③
59400-03	486	324	270	4,0	10562/10566	59773-03	59759-03
59401-03	486	324	378	4,2	10562/10566/10563	59773-03	59759-03/59760-03
59402-03	486	324	486	4,9	10562/10566/10563	59773-03	59759-03/59760-03
59404-03	486	324	864	6,6	10562/10566/10563	59773-03	59759-03/59760-03
59405-03	486	324	972	7,0	10562/10566/10563	59773-03	59759-03/59760-03

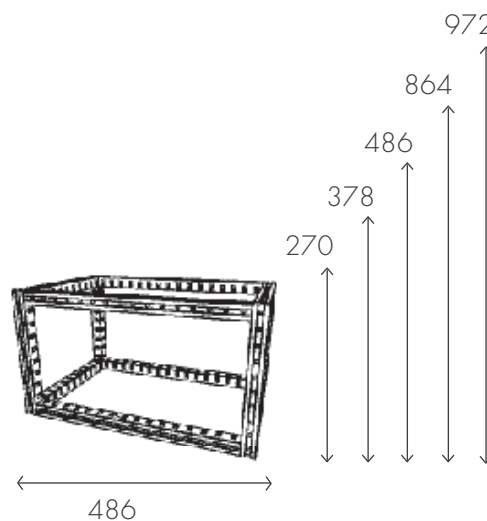

Опорные рамы тумбы для ящиков "Мобил" и выдвижных ящиков
Ширина: 648 мм

					①	②	③
59420-03	648	324	270	4,7	10564/10567	59773-03	59761-03
59421-03	648	324	378	5,2	10564/10567/10565	59773-03	59761-03/59762-03
59422-03	648	324	486	5,7	10564/10567/10565	59773-03	59761-03/59762-03

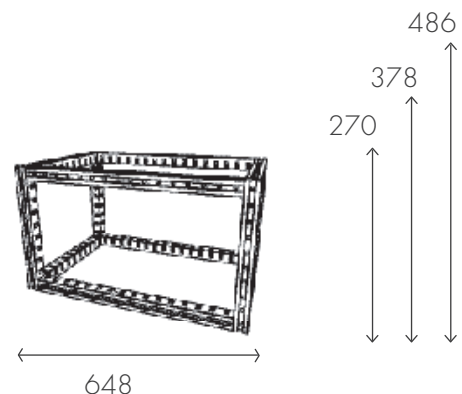

АКСЕССУАРЫ

Список наших ящиков "Мобил" см. на стр. 39.

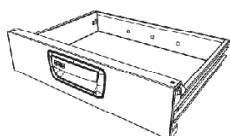

59767-03 низкая
59768-03 средняя
59769-03 низкая

Выдвижные ящики
Ширина: 486 мм

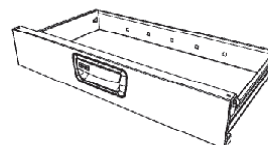

59770-03 низкая
59771-03 средняя
59772-03 низкая

Выдвижные ящики
Ширина: 648 мм

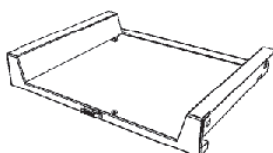

59759-03 низкая
59760-03 средняя
59761-03* низкая
59762-03* средняя

Выдвижная полка
Глубина: 324 мм
Ширина: 486 и 648* мм

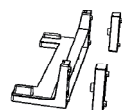
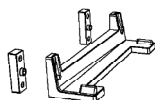

59773-03

Неподвижная полка
Глубина: 324 мм
Ширина: 486 и 648 мм

Запирающиеся шкафчики

Запирающиеся шкафчики Modul-System обеспечивают эффективное хранение ваших принадлежностей и могут комбинироваться с тумбами и другими стеллажными элементами. Все вертикальные, горизонтальные шкафчики и шкафчики для хранения газового баллона являются модульными по ширине, глубине и высоте. Опорные рамы оснащены встроенной Т-образной прорезью с уникальным дизайном, которую можно использовать для закрепления груза, присоединения аксессуаров и других монтажных установок на поверхности. Шкафчики с квадратным основанием особенно удобны, поскольку их можно разворачивать.

Вертикальный запирающийся шкафчик и шкафчик для хранения газового баллона

Вертикальные шкафчики стандартно имеют боковые панели и дверки. Дверь с замком может быть установлена справа или слева. По желанию, шкафчики можно оборудовать полками, перекладиной для вешалок и внешним замком для дополнительной безопасности. Шкафчик для хранения газового баллона имеет уплотнение по контуру двери для предотвращения утечки и стандартно оснащен подставкой для баллона.

Рама для крыла автомобиля и горизонтальный шкафчик

В стандартном виде раму можно установить перед крылом автомобиля в качестве крепкого основания для тумб и/или шкафчиков грузоподъемностью до 200 кг. Высота составляет 351/459 мм. Рама может быть легко оснащена откидной дверкой или дверкой, открывающейся вертикально вверх, а также верстачной доской для создания дополнительного рабочего места.

ПРИМЕЧАНИЕ! Верстачную доску установить нельзя, если дверка открывается вертикально. Если к раме прикрепить нижнюю, верхнюю, заднюю и боковые панели, то получится горизонтальный шкафчик, который может быть установлен выше уровня пола в качестве элемента стеллажной конструкции.

Откидные дверки для рамы, устанавливаемой над крылом автомобиля, и полочных опор

Дверки могут быть следующих ширин: 810 мм, 972 мм и 1134 мм. Все дверки оснащены газовыми пружинами, которые обеспечивают плавное открывание и закрывание. Угол открывания составляет 90 градусов. Ручка дверки имеет встроенную защелку, которая держит дверку закрытой при движении автомобиля. Также подходит для рам крыла автомобиля, оснащенных дополнительной верстачной доской. Используйте монтажную раму, если желаете установить дверку между двумя боковыми опорами полки.

Вертикально открывающиеся дверки для рамы, устанавливаемой на крыле автомобиля, и боковых опор полок

Дверка с эргономическими газовыми пружинами открывается вверх с целью обеспечить максимальное использование места на полу, облегчить загрузку и улучшить эргономику пользователя.

ПРИМЕЧАНИЕ! Не совместима с верстачной доской.



Заказ №	Ширина (мм)	Глубина (мм)	Высота (мм)	Вес (кг)

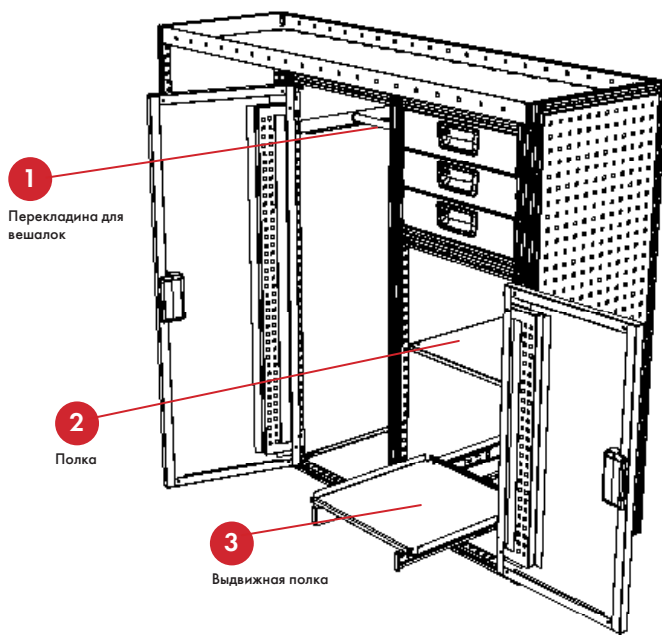

Запирающийся шкафчик, вертикальный
Ширина: 486 мм

					①	②	③
59549-03	486	324	378	9,7	59604-03	59530-03	59536-03
59550-03	486	324	486	11,2	59604-03	59530-03	59536-03
59551-03	486	324	864	16,0	59604-03	59530-03	59536-03
59552-03	486	324	972	17,5	59604-03	59530-03	59536-03
59553-03	486	324	1242	21,1	59604-03	59530-03	59536-03
59554-03	486	486	378	11,9	59545-03	59531-03	59537-03
59555-03	486	486	486	13,5	59545-03	59531-03	59537-03
59556-03	486	486	864	19,1	59545-03	59531-03	59537-03
59559-03	486	486	1242	24,8	59545-03	59531-03	59537-03

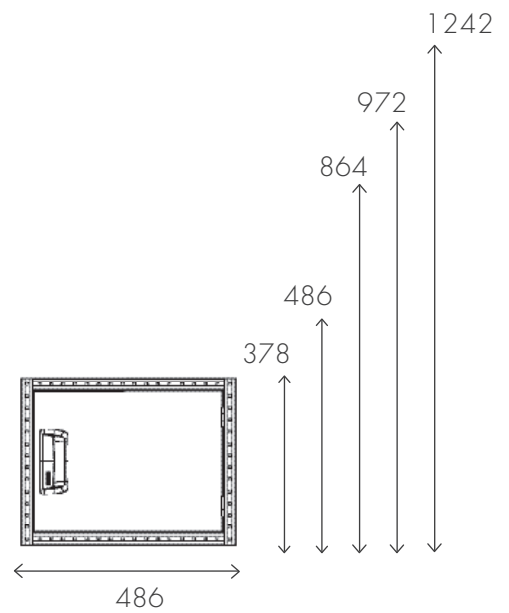

Шкафчик для газового баллона
Ширина: 486 мм

59557-03	486	486	864	20,4

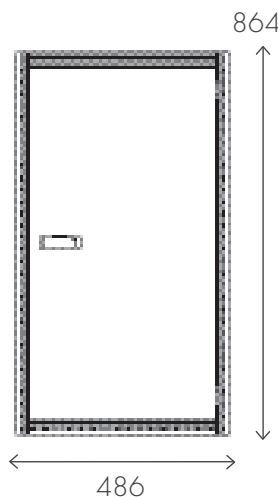

АКСЕССУАРЫ



50210-03

Замок "Модуль"

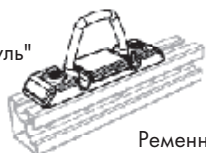

50025-03

Ременная петля для Т-образной прорези



59530-03
59531-03*

Полки для запирающегося шкафчика
Глубина: 324 и 486* мм



59604-03
59545-03*

Перекладина для вешалок
Глубина: 324 и 486* мм

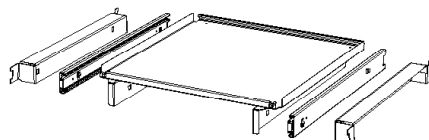

59536-03
59537-03*

Полка с шариковыми направляющими
Глубина: 324 и 486* мм

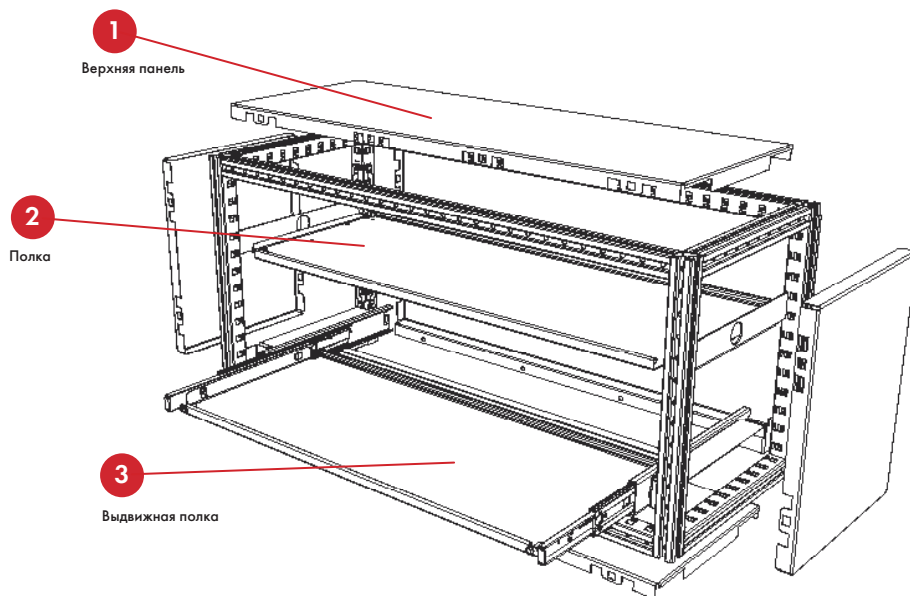

Рама, устанавливаемая над крылом автомобиля
 Ширина: 810, 972 и 1134 мм

						1	2	3
59560-03	810	324	378	5,1		59590-03	59532-03	59538-03
59561-03	810	324	486	5,5		59591-03	59532-03	59538-03
59562-03	810	486	378	5,7		59592-03	59533-03	59539-03
59563-03	810	486	486	6,2		59593-03	59533-03	59539-03
59564-03	972	324	378	5,6		59594-03	59534-03	59540-03
59565-03	972	324	486	6,1		59595-03	59534-03	59540-03
59566-03	972	486	378	6,2		59596-03	59535-03	59541-03
59567-03	972	486	486	6,7		59597-03	59535-03	59541-03
59568-03	1134	324	378	6,1		-	-	-
59569-03	1134	324	486	6,5		-	-	-
59570-03	1134	486	378	6,8		-	-	-
59571-03	1134	486	486	7,2		-	-	-

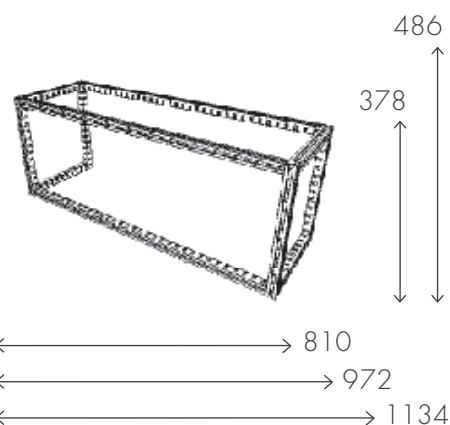

Доска верстака для рамы,
 устанавливаемой над крылом
 автомобиля

59546-03	810	230	70	6,5	
59547-03	972	230	70	7,0	
59548-03	1134	230	70	7,5	

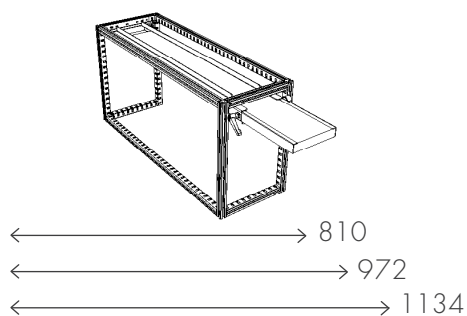

ПРИМЕЧАНИЕ! Помните о высоте крыла автомобиля при установке верстачной доски в раму над крылом на высоте 378 мм. Расстояние от крыла до доски ограничено.

АКСЕССУАРЫ

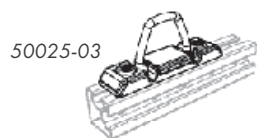

50025-03
 Ременная петля для
 Т-образной прорези

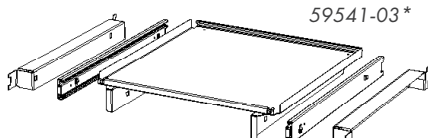

59538-03
 59539-03*
 59540-03
 59541-03*
 Полка с шариковыми направляющими
 Глубина: 324 и 486* мм



59532-03
 59533-03*
 59534-03
 59535-03*
 Полки для горизонтального шкафчика
 Глубина: 324 и 486* мм

Заказ №	Ширина (мм)	Глубина (мм)	Высота (мм)	Вес (кг)

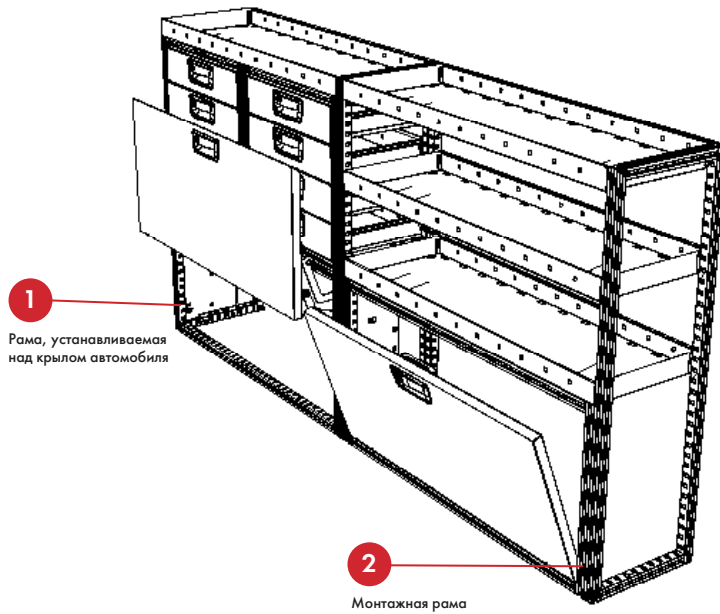

1
Рама, устанавливаемая над крылом автомобиля

2
Монтажная рама

Откидные дверки для рамы, устанавливаемой над крылом автомобиля, и полочных опор
Ширина: 810, 972 и 1134 мм

					1	2
59576-03	810	27	378	2,5	59560-03/59562-03	59598-03
59577-03	810	27	486	3,2	59561-03/59563-03	59599-03
59578-03	972	27	378	2,9	59564-03/59566-03	59600-03
59579-03	972	27	486	3,6	59565-03/59567-03	59601-03
59580-03	1134	27	378	3,3	59568-03/59570-03	59602-03
59581-03	1134	27	486	4,0	59569-03/59571-03	59603-03

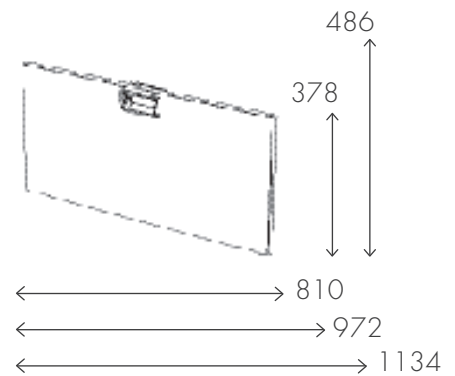

Вертикально открывающиеся дверки для рамы, устанавливаемой на крыле автомобиля, и боковых опор полок
Ширина: 810, 972 и 1134 мм

					1
59582-03	810	27	378	5,4	59560-03/59562-03
59583-03	810	27	486	6,0	59561-03/59563-03
59584-03	972	27	378	5,9	59564-03/59566-03
59585-03	972	27	486	6,4	59565-03/59567-03
59586-03	1134	27	378	6,2	59568-03/59570-03
59587-03	1134	27	486	6,9	59569-03/59571-03

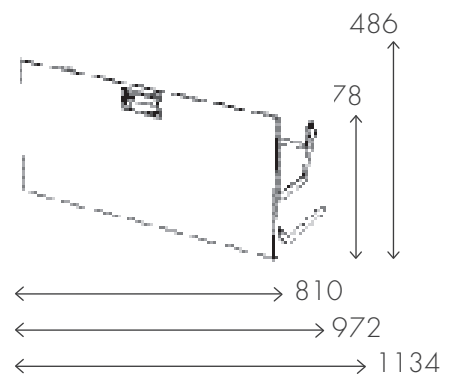

Напольные уголки и опоры

Напольный уголок / Опорная планка

Напольные уголки соединены с опорной планкой. Являются модульными по высоте и ширине. Напольный уголок удерживает стоящие предметы от скольжения по полу автомобиля при езде. Он крепится на уровне пола или выше – между боковыми опорами полки, тумбами или шкафчиками. Опорная планка предназначена для укрепления под смежными тумбами и шкафчиками в комбинации с полками.

Подпорка для инструментальных ящиков

Подпорка для инструментальных ящиков Modul-System удерживает в вертикальном положении инструментальные ящики и футляры между боковыми опорами полок или перед крыльями автомобиля и препятствует их скольжению в сторону. Данная подпорка крепится непосредственно к Т-образной прорези, вдоль которой подпорку можно передвигать и закреплять в необходимом месте.

Ременная петля для Т-образной прорези

Ременные петли также крепятся непосредственно к Т-образной прорези. В дополнительных средствах крепления груза нет необходимости. Прочность на растяжение: 1800 кПа.

Скоба для полки

Регулируемая скоба для верхних полок глубиной 216 мм. Скоба прикладывается одной стороной к стене автомобиля и закрепляется в необходимом положении с помощью заклепок. Скоба применяется в случае, когда невозможно установить дополнительные рамы или пластины.

Полочная опора

Данная опора предназначена для угловых полок или дополнительного укрепления полок, на которых размещается тяжелый груз. Опорные уголки на опоре полки подвижны и могут регулироваться по высоте.



Заказ №	Ширина (мм)	Глубина (мм)	Высота (мм)	Вес (кг)
---------	-------------	--------------	-------------	----------

- i** Подпорка для инструментальных ящиков в Т-образной прорези
- i** Ременная петля для Т-образной прорези

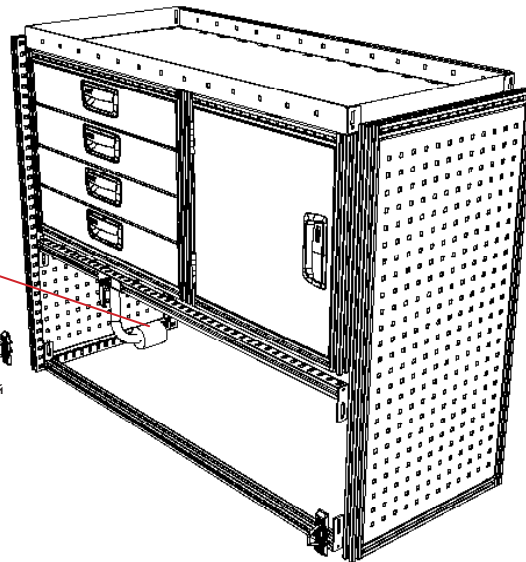

Напольный уголок /
Опорная планка

Заказ №	Ширина (мм)	Глубина (мм)	Высота (мм)	Вес (кг)
08520-03	648	27	77	0,8
08525-03	810	27	77	1,0
08530-03	972	27	77	1,1
08535-03	1134	27	77	1,3
08540-03	1296	27	77	1,5
08545-03	1458	27	77	1,6
08550-03	1620	27	77	1,8

Легко укорачиваются до необходимой длины.

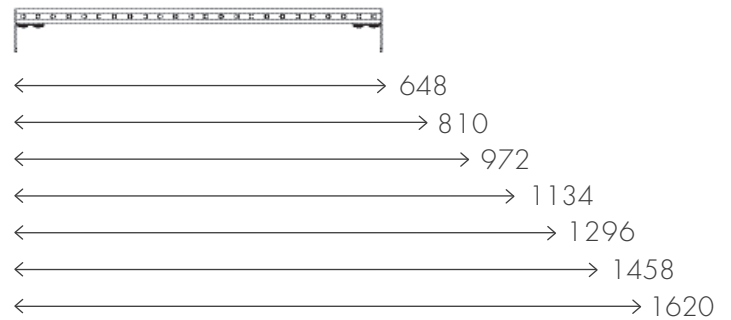

Скоба для полки

Заказ №	Ширина (мм)	Глубина (мм)	Высота (мм)	Вес (кг)
08600-03	65	216	94	0,3
08601-03	65	324	94	0,4

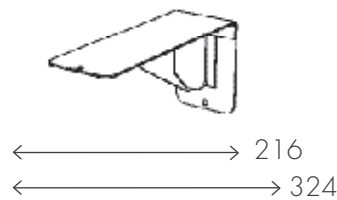

Полочная опора

Заказ №	Ширина (мм)	Глубина (мм)	Высота (мм)	Вес (кг)
08602-03	27	127	810	1,2
08603-03	27	127	918	1,4
08604-03	27	127	1026	1,6

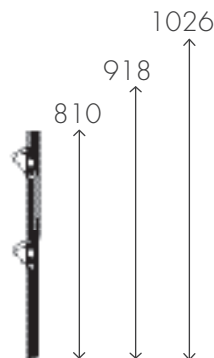

АКСЕССУАРЫ



50250-03
Подпорка для инструментальных ящиков



50025-03
Ременная петля для Т-образной прорези

Стеллажная конструкция Modul-Cogo®

Решение для быстрой и легкой установки! Одно из основных преимуществ стеллажной конструкции Modul-Cogo® – легкость установки. Все, что нужно сделать, это прикрепить кронштейн, который изготовлен специально под вашу модель автомобиля. Затем привинтить стеллажную конструкцию к кронштейну и добавить необходимые аксессуары. Стеллажная конструкция Modul-Cogo® позволяет в полной мере использовать грузовое пространство автомобиля, а также обеспечивает свободное место на полу для другого груза.

Комплекты Modul-Cogo®

Стеллажные конструкции собраны заранее и представляют разные комбинации полок и тумб, которые отвечают потребностям многих видов деятельности. Заранее смонтированное стеллажные системы Modul-Cogo® доступны трех модульных размеров по длине 2.5 и 3.5 модулей, в зависимости от наличия в автомобиле боковой двери. Для установки стеллажной конструкции Modul-Cogo® сначала необходимо подобрать правильный кронштейн для вашей модели автомобиля. Сама стеллажная система быстро и легко крепится к кронштейну с помощью 4 болтов. Стеллажная система оснащена защитными панелями на задней части полок, которые будут предохранять стену автомобиля от повреждения конструкцией. Данные защитные панели следует снять с полок перед установкой в случае, если на стене автомобиля уже присутствуют другие панели.





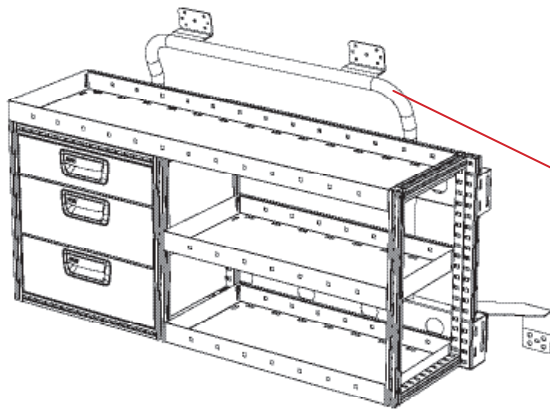

				
Заказ №	Ширина (мм)	Глубина (мм)	Высота (мм)	Вес (кг)



Кронштейн Modul-Cogo®





Modul-Cogo® комплект 4

				
18004-03	1188	324	540	14,8





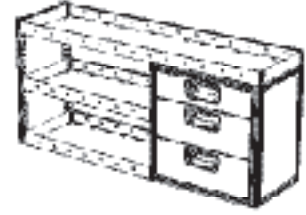

Modul-Cogo® комплект 5

				
18005-03	1161	324	540	23,9





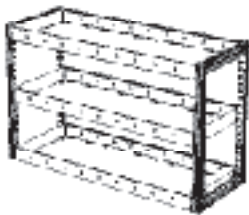

Modul-Cogo® комплект 6

				
18006-03	1161	324	540	23,9





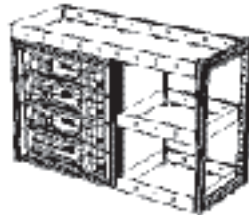

Modul-Cogo® комплект 7

				
18007-03	864	324	540	11,8





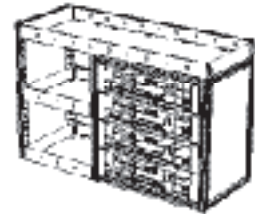

Modul-Cogo® комплект 8

				
18008-03	837	324	540	22,3





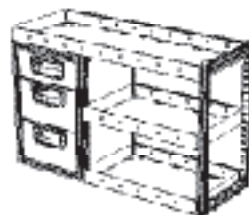

Modul-Cogo® комплект 9

				
18009-03	837	324	540	22,3





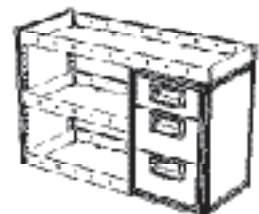

Modul-Cogo® комплект 10

				
18010-03	837	324	540	19,4



Modul-Cogo® комплект 11

				
18011-03	837	324	540	19,4

АКСЕССУАРЫ

10480-03

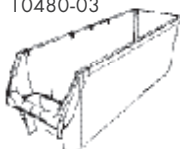

Ящик "Модуль" для полки шириной 324 мм

10482-03



Разделитель для ящика "Модуль"

10483-03



Окошко для ящика "Модуль"

50242-03

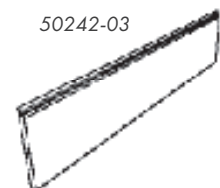

Полочный разделитель глубиной 324 мм

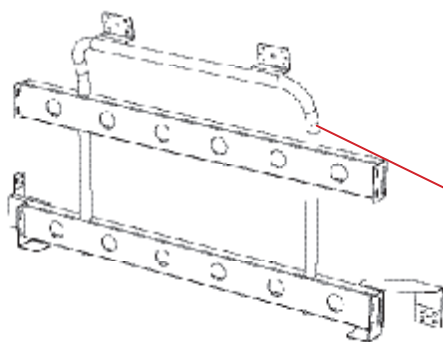

Кронштейн Modul-Cogo®

Renault Kangoo Express (2008-)

Кронштейн для левой стороны без боковой двери.
Подходящие комплекты Modul-Cogo: 5.4

18030-03	1405	203	758	10,3	

Кронштейн для правой стороны без боковой двери.
Подходящие комплекты Modul-Cogo: 4.6

18031-03	1405	203	758	10,3	

Кронштейн для левой стороны с боковой дверью.
Подходящие комплекты Modul-Cogo: 7, 8, 10

18032-03	950	192	758	8,1	

Кронштейн для правой стороны с боковой дверью.
Подходящие комплекты Modul-Cogo: 7, 9, 11

18033-03	950	192	758	8,1	

Peugeot Partner Citroën Berlingo (2008-)

Кронштейн для левой стороны без боковой двери.
Подходящие комплекты Modul-Cogo: 5.4

18034-03	1198	272	767	9,9	

Кронштейн для правой стороны без боковой двери.
Подходящие комплекты Modul-Cogo: 4.6

18035-03	1198	272	767	9,9	

Кронштейн для левой стороны с боковой дверью.
Подходящие комплекты Modul-Cogo: 7, 8, 10

18036-03	874	206	739	7,9	

Кронштейн для правой стороны с боковой дверью.
Подходящие комплекты Modul-Cogo: 7, 9, 11

18037-03	874	206	739	7,9	

Volkswagen Caddy (2004-)

Кронштейн для левой стороны без двери.
Подходящие комплекты Modul-Cogo: 5.4

18046-03	1150	231	696	8,7	

Кронштейн для правой стороны без боковой двери.
Подходящие комплекты Modul-Cogo: 4.6

18047-03	1150	231	721	9,1	

Кронштейн для левой стороны с боковой дверью.
Подходящие комплекты Modul-Cogo: 7, 8, 10

18048-03	988	168	858	8,1	

Кронштейн для правой стороны с боковой дверью.
Подходящие комплекты Modul-Cogo: 7, 9, 11

18049-03	988	168	858	8,5	



Модульные аксессуары

Аксессуары Modul-System – это уникальные и инновационные изделия, специально разработанные для использования со стеллажной системой Modul-System. Оснащая стеллажную систему модульными аксессуарами, вы повысите практичность системы и создадите эффективное рабочее место, которое будет отвечать вашим индивидуальным потребностям.

Ящик "Мобил" (Mobil-Box)

Ящик "Мобил" – это очень практичная переносная емкость для хранения с красивым дизайном и набором удобных модульных вкладышей. Ящик небольшого веса, универсального назначения, из ударостойкого материала, с покрытыми резиной углами и ручками. Ширина ящика "Мобил" равняется 1,5 или 2 модулям, и при транспортировке его можно поместить в выдвижной ящик "Мобил" для максимальной безопасности. Материал окошка устойчив к большинству видов масел, кислот и химикатов. Ящик изготовлен из ударостойкого материала. Цвет: Ярко-красный.

Вкладыши для ящика "Мобил"

Вкладыши позволяют делить ящики "Мобил" шириной 1,5 и 2 модуля на более мелкие ячейки, в которых удобнее хранить небольшие предметы, такие как замочные ключи и электронные детали. Ящики "Мобил" вмещают максимум 25 вкладышей (для ящика шириной 1,5 модуля) или 40 вкладышей (для ящика шириной 2 модуля). Вкладыши идут в наборах по 20 шт.

Ящики "Модуль" (Modul-Box)

Ящики "Модуль" рассчитаны на полки глубиной 216 мм, 302 мм и 486 мм. Модульная ширина полки может быть полностью занята двумя ящиками, размещенными рядом. Ящики изготовлены из ударостойкого материала и укреплены для максимальной прочности. Ручка на передней части ящика обеспечивает хорошую эргономику и легкость использования. Ящик может быть оснащен максимум тремя разделителями и окошком для удобного осмотра содержимого. Материал окошка устойчив к большинству видов масел, кислот и химикатов. Цвет: Ярко-красный.

Разделитель для ящика "Модуль"

Разделители предусмотрены для ящиков "Модуль" глубиной 216 мм, 324 мм и 486 мм. Изготовлены из ударопрочного материала. Материал разделителей устойчив к большинству видов масел, кислот и химикатов. Цвет: Ярко-красный. Поставляются индивидуально.

Окошко для ящика "Модуль"

Ящик "Модуль" может быть оснащен окошком для удобного осмотра содержимого. Окошко изготовлено из прозрачного поликарбоната. Материал окошка устойчив к большинству видов масел, кислот и химикатов. Поставляются индивидуально.

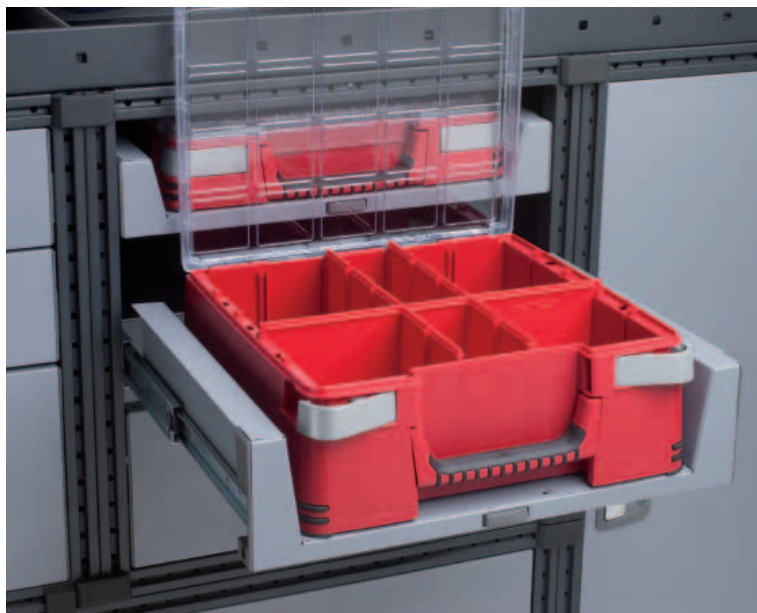

Заказ №	Ширина (мм)	Глубина (мм)	Высота (мм)	Вес (кг)



Ящик "Мобил", низкий, 1,5 модуля, 12 ячейки

10566	343	326	79	1,2

* Подходит к 50230-03

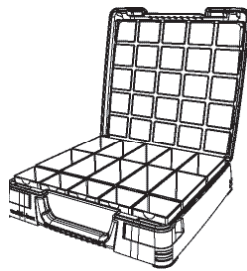

Ящик "Мобил", низкий, 1,5 модуля, 15 ячейки

10562	343	326	79	1,2

* Подходит к 50230-03

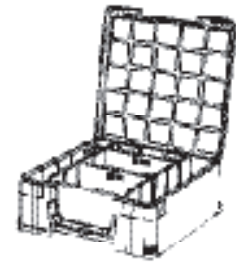

Ящик "Мобил", средний, 1,5 модуля

10563	343	326	132	1,6

* Передвижной разделитель



Ящик "Мобил", низкий, 2 модуля, 18 ячейки

10564	539	326	79	1,6

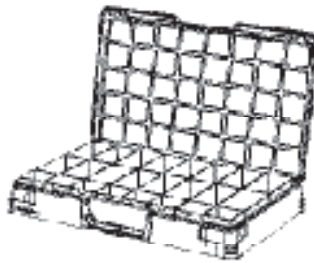

Ящик "Мобил", низкий, 2 модуля, 24 ячейки

10567	539	326	79	1,6

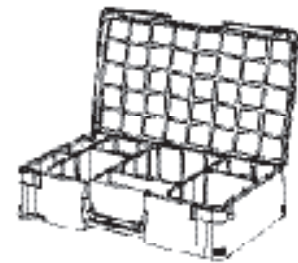

Ящик "Мобил", средний, 2 модуля

10565	539	236	132	2,0

* Передвижной разделитель



Ящик "Модуль"
Глубина: 216 мм

10479-03	162	225	170	0,4

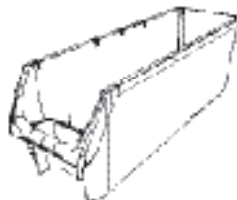

Ящик "Модуль"
Глубина: 324 мм

10480-03	162	333	170	0,5

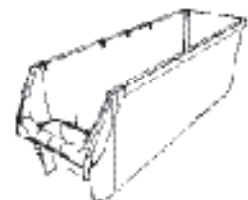

Ящик "Модуль"
Глубина: 486 мм

10481-03	162	495	170	0,7



Разделитель для ящика "Модуль"

10482-03	154	6	162	0,06



Окошко для ящика "Модуль"

10483-03	154	35	84,5	0,05

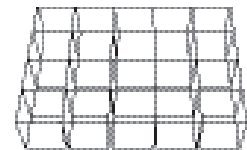

20 × вкладышей для ящика "Мобил"
10562 и 10566

10568	60	55	67	0,4

Для выдвижных ящиков и полок

Вкладыш для выдвижного ящика шириной 162 мм или 324 мм

Данный вкладыш предусмотрен для эффективного использования места в тумбах. Глубина вкладыша – 324 или 486 мм, высота – для низких и средних ящиков. Вкладыш помогает максимально задействовать грузовое пространство ящиков. В комплекте также предусмотрены поперечные и продольные разделители для деления вкладыша на необходимые отсеки.

ПРИМЕЧАНИЕ! Для наиболее эффективного использования широких выдвижных ящиков можно комбинировать вкладыши шириной 324 мм со вкладышами шириной 162 мм. Пример: В ящик шириной 486 мм можно вставить один вкладыш шириной 324 мм + один вкладыш шириной 162 мм.

ПОДСКАЗКА:

Чтобы ориентироваться в номерах для заказа вкладышей, см. справку на стр. 41.

Продольный разделитель для выдвижных ящиков

Данный разделитель позволяет легко делить ящики на небольшие отсеки. Разделитель ящика можно легко перемещать. Материал: Алюминий. Поставляется индивидуально с двумя креплениями.

Поролоновая подстилка для выдвижных ящиков

Звуко- и ударопоглощающая поролоновая подстилка для ящиков, в которых хранятся хрупкие инструменты, запасные части и др. Доступны подстилки глубиной 324 мм и 486 мм. Толщина – 5 мм. Поставляются индивидуально.

Подставка для папок в выдвижные ящики и на полки

Подставка с делениями для формата А4. Подставка 50012-03 предназначена для полки глубиной 324 мм, а подставка 50011-03 – для выдвижного ящика глубиной 324 мм.



Справка по заказу вкладышей для выдвигаемых ящиков

Заказ №	Ширина (мм)	Глубина (мм)	Высота (мм)	Вес (кг)
---------	-------------	--------------	-------------	----------

Высота ящика: 108 мм

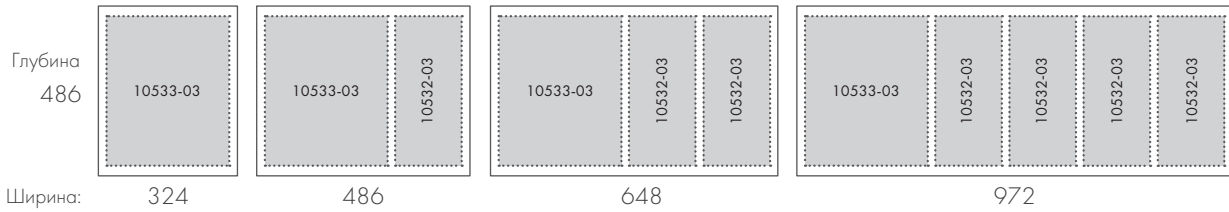
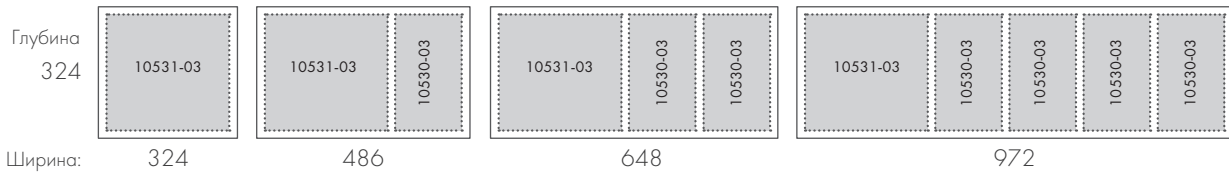

Высота ящика: 162 мм

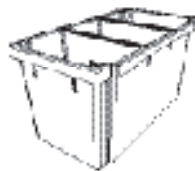
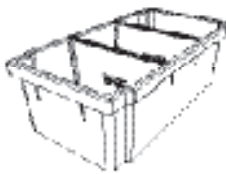
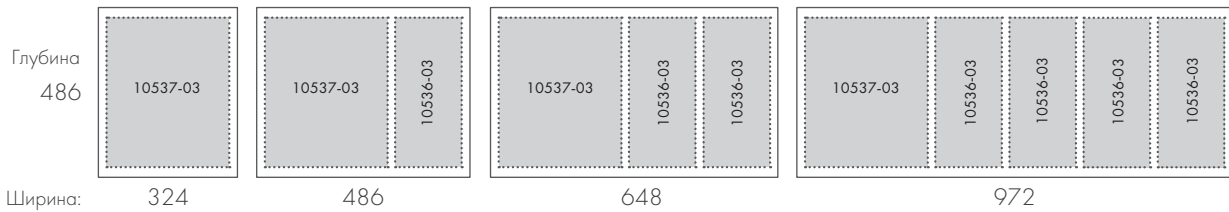
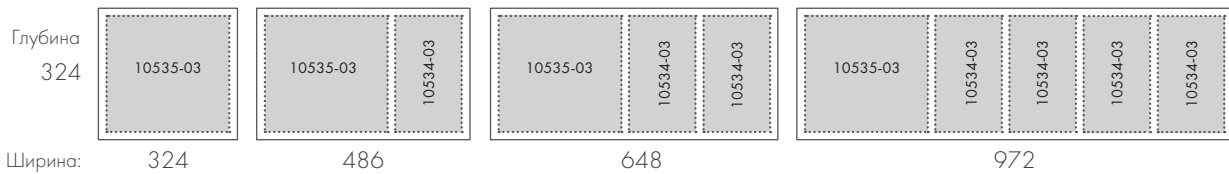

Вкладыши для выдвигаемых ящиков
Высота: 108 мм

Заказ №	Ширина (мм)	Глубина (мм)	Высота (мм)	Вес (кг)
10530-03	162	324	108	0,27
10531-03	324	324	108	0,4
10532-03	162	486	108	0,3
10533-03	324	486	108	0,6

Вкладыши для выдвигаемых ящиков
Высота: 162 мм

Заказ №	Ширина (мм)	Глубина (мм)	Высота (мм)	Вес (кг)
10534-03	162	324	162	0,3
10535-03	324	324	162	0,5
10536-03	162	486	162	0,5
10537-03	324	486	162	0,8

Продольный разделитель для выдвигаемых ящиков

Заказ №	Ширина (мм)	Глубина (мм)	Высота (мм)	Вес (кг)
50231-03	3,5	324	65	0,2
50232-03	3,5	486	65	0,3

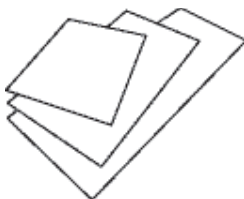

Поролоновая подстилка для выдвигаемых ящиков

Заказ №	Ширина (мм)	Глубина (мм)	Высота (мм)	Вес (кг)
50000-03	324	324	5	0,01
50001-03	324	486	5	0,02
50002-03	486	324	5	0,02
50003-03	486	486	5	0,03
50004-03	648	324	5	0,03
50005-03	648	486	5	0,04
50006-03	972	324	5	0,04
50007-03	972	486	5	0,07



Подставка для папок в выдвижные ящики

Заказ №	Ширина (мм)	Глубина (мм)	Высота (мм)	Вес (кг)
50011-03	486	324	183	2,1

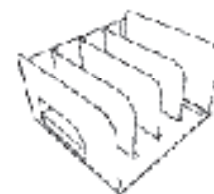

Подставка для папок на полки

Заказ №	Ширина (мм)	Глубина (мм)	Высота (мм)	Вес (кг)
50012-03	318	300	183	1,4

Для выдвижных ящиков и полок

Резиновые подстилки

Ребристые резиновые подстилки поставляются готового размера, соответствующего размеру полок.

Резиновые подстилки, 10-метровый рулон

Сверхпрочная ребристая резиновая подстилка может поставляться в виде 10-метрового рулона, из которого вырезаются подстилки необходимой длины.

Разделитель для полок с откидным щитком

Полочные разделители позволяют с легкостью делить полки с откидным щитком на меньшие отсеки. Полочные разделители устанавливаются с помощью заклепок. Материал: Алюминий.

Разделитель для стандартной полки

Данный разделитель позволяет легко делить полки на небольшие отсеки. Полочный разделитель легко передвигается и выдерживает большую нагрузку. Материал: Литой алюминий. Поставляется индивидуально с двумя креплениями.

Для Т-образной прорези

Поручень

Поручень устанавливается в Т-образную прорезь горизонтально или вертикально. Т-образная прорезь позволяет закреплять поручень в необходимом положении. Поручень можно разместить на краю стеллажной конструкции у боковой и/или задней двери для удобства входа и выхода в/из автомобиля.

Подпорка для инструментальных ящиков

Подпорка инструментальных ящиков Modul-System удерживает в вертикальном положении инструментальные ящики и футляры между боковыми опорами полок или перед крыльями автомобиля и препятствует их скольжению в сторону. Данная подпорка крепится непосредственно к Т-образной прорези, вдоль которой подпорку можно передвигать и закреплять в необходимом положении.

Замок "Модуль"

Данный внешний замок устанавливается в Т-образную прорезь и представляет собой простое средство для запираения шкафчика или трех выдвижных ящиков одновременно. Замок можно закрепить в любом необходимом месте стеллажной системы и использовать также для запираения полок с ящиками "Мобил". Замок можно также использовать для дополнительной безопасности выдвижных ящиков в случае их серьезной поломки.

Ременная петля для Т-образной прорези

Ременные петли также крепятся непосредственно к Т-образной прорези. В дополнительных средствах крепления груза нет необходимости. Прочность на растяжение: 1800 кПа.

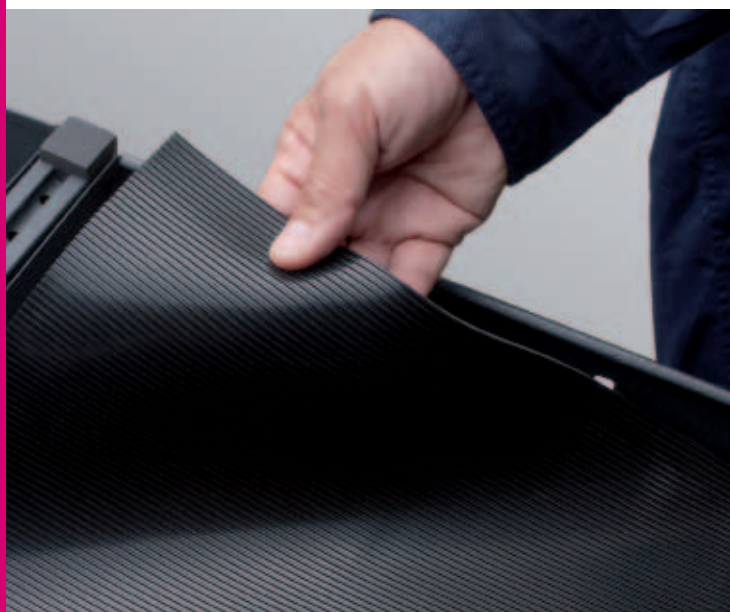

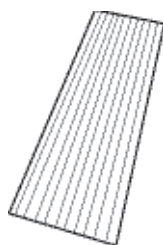

Резиновая подстилка для полки
Глубина: 216 мм

Заказ №	Ширина (мм)	Глубина (мм)	Высота (мм)	Вес (кг)
15220-03	648	216	3	0,3
15225-03	810	216	3	0,4
15230-03	972	216	3	0,5
15235-03	1134	216	3	0,5
15240-03	1296	216	3	0,6
15245-03	1458	216	3	0,7
15250-03	1620	216	3	0,8
15255-03	1944	216	3	0,9

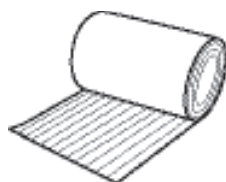

Резиновая подстилка, 10-метровый рулон

Заказ №	Ширина (мм)	Глубина (мм)	Высота (мм)	Вес (кг)
10331-03	10000	216	3	4,8
10332-03	10000	324	3	7,2
10333-03	10000	486	3	10,9

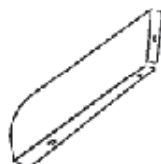

Разделитель для полок с откидным щитком

Заказ №	Ширина (мм)	Глубина (мм)	Высота (мм)	Вес (кг)
50236-03	20	324	108	0.2
50237-03	20	486	108	0.4
50238-03	20	324	216	0.5
50239-03	20	486	216	0.8



Подпорка для инструментальных ящиков

Заказ №	Ширина (мм)	Глубина (мм)	Высота (мм)	Вес (кг)
50250-03	120	138	218	0,4

Резиновая подстилка для полки
Глубина: 324 мм

Заказ №	Ширина (мм)	Глубина (мм)	Высота (мм)	Вес (кг)
15310-03	324	324	3	0,2
15315-03	486	324	3	0,3
15320-03	648	324	3	0,4
15325-03	810	324	3	0,5
15330-03	972	324	3	0,7
15335-03	1134	324	3	0,8
15340-03	1296	324	3	0,9
15345-03	1458	324	3	1,0
15350-03	1620	324	3	1,2
15355-03	1944	324	3	1,4

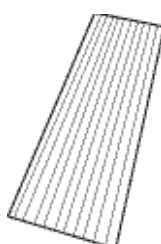

Резиновая подстилка для регулируемой полки

Заказ №	Ширина (мм)	Глубина (мм)	Высота (мм)	Вес (кг)
15260-03	3294	216	3	1,6
15360-03	3294	324	3	2,4



Разделитель для стандартной полки

Заказ №	Ширина (мм)	Глубина (мм)	Высота (мм)	Вес (кг)
50241-03	3,5	216	47	0.09
50242-03	3,5	324	47	0.14
50243-03	3,5	486	47	0.20



Замок "Модуль"

Заказ №	Ширина (мм)	Глубина (мм)	Высота (мм)	Вес (кг)
50210-03	42	24	330	0,3

Заказ №	Ширина (мм)	Глубина (мм)	Высота (мм)	Вес (кг)
---------	-------------	--------------	-------------	----------

Резиновая подстилка для полки
Глубина: 486 мм

Заказ №	Ширина (мм)	Глубина (мм)	Высота (мм)	Вес (кг)
15410-03	324	486	3	0,3
15415-03	486	486	3	0,5
15420-03	648	486	3	0,7
15425-03	810	486	3	0,9
15430-03	972	486	3	1,0
15435-03	1134	486	3	1,2
15440-03	1296	486	3	1,4
15445-03	1458	486	3	1,6
15450-03	1620	486	3	1,7
15455-03	1944	486	3	2,1

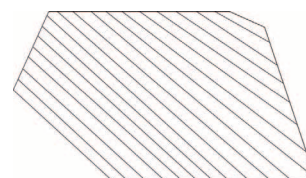

Резиновая подстилка для угловой полки

Заказ №	Ширина (мм)	Глубина (мм)	Высота (мм)	Вес (кг)
15361-03	515	324	3	0,7



Поручень

Заказ №	Ширина (мм)	Глубина (мм)	Высота (мм)	Вес (кг)
50014-03	221	34	121	0,3



Ременная петля для Т-образной прорези

Заказ №	Ширина (мм)	Глубина (мм)	Высота (мм)	Вес (кг)
50025-03	25	90	22	0,145

Для боковых панелей

Держатель для ящика "Мобил"

Универсальный и легко устанавливаемый держатель для хранения ящика "Мобил". Держатель можно прикрепить вертикально к модулю глубиной 302 мм или горизонтально к модулю глубиной 486 мм.

Сетчатая корзина и держатель документов

Сетчатая корзина предназначена для сбора мусора или хранения документов. Объем – 15 литров. Держатель формата А4 с одним или двумя отсеками предназначен для хранения папок и/или документов. Оба изделия легко устанавливаются на панель инструментов. Материал: Крашеная стальная сетка.

Держатели тисков UL, УН и УНХ

Мы предлагаем несколько видов держателей тисков для разных типов автомобилей. Выдвижные держатели UL, УН и УНХ подходят ко всем тискам и основаниям поворотных тисков. Держатели тисков оснащены автоматическими предохранительными защелками для фиксации в выдвинутом и сложенном положениях. Подберите такой держатель, который держал бы тискина необходимой вам рабочей высоте. Для автомобилей с низкой высотой погрузки требуются держатели с высокой стойкой, на которой монтируются тиски. И наоборот, держатели с низкой стойкой для монтировки тисков предназначены для автомобилей с большой высотой погрузки (и могут также устанавливаться на грузовых платформах). Размер монтажной пластины: ширина – 180 мм × длина – 200 мм.

Подставка для одного газового баллона

Подставка для одного газового баллона Удерживает баллон у стены и др.

Подставка для двух газовых баллонов

Подставка для двух газовых баллонов Удерживает два газовых баллона диаметром до 265 мм или один баллон большего диаметра и один – меньшего.



Заказ №	Ширина (мм)	Глубина (мм)	Высота (мм)	Вес (кг)
---------	-------------	--------------	-------------	----------

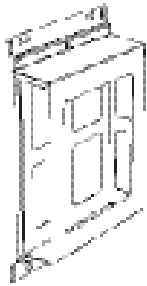

Держатель для ящика "Мобил"

Заказ №	Ширина (мм)	Глубина (мм)	Высота (мм)	Вес (кг)
50230-03	483	328	96	1,3

* Подходит к 10562 и 10566

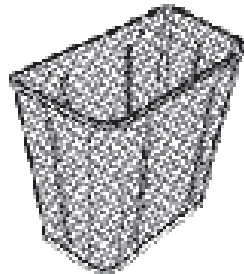

Сетчатая корзина

Заказ №	Ширина (мм)	Глубина (мм)	Высота (мм)	Вес (кг)
50013-03	161	290	291	3,3

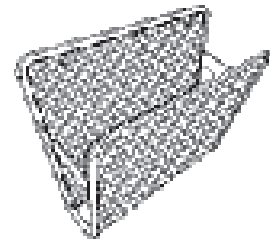

Держатель документов с одним или двумя отсеками

Заказ №	Ширина (мм)	Глубина (мм)	Высота (мм)	Вес (кг)
50008-03	105	250	195	0,3
50009-03*	120	241	478	0,8

* Держатель документов с двумя отсеками

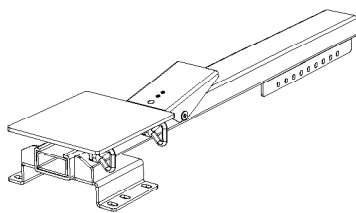

Держатель тисков UL

Заказ №	Ширина (мм)	Глубина (мм)	Высота (мм)	Вес (кг)
50020-03	180	850	95	11,4

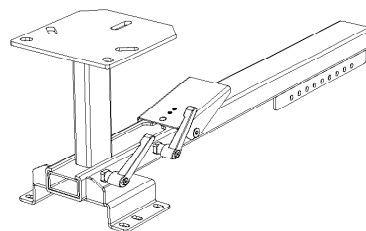

Держатель тисков UN

Заказ №	Ширина (мм)	Глубина (мм)	Высота (мм)	Вес (кг)
50019-03	180	850	265	12,3

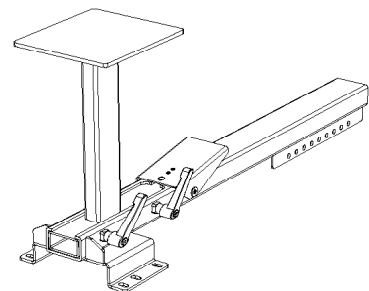

Держатель тисков UNX

Заказ №	Ширина (мм)	Глубина (мм)	Высота (мм)	Вес (кг)
50021-03	180	850	365	12,6

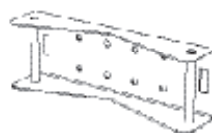

Подставка для одного газового баллона

Заказ №	Ширина (мм)	Глубина (мм)	Высота (мм)	Вес (кг)
50860-03	213	49	70	0,4
50861-03	321	49	70	0,5



Подставка для двух газовых баллонов

Заказ №	Ширина (мм)	Глубина (мм)	Высота (мм)	Вес (кг)
50862-03	483	49	70	0,9

Детали для сборки

Комплект модульных креплений "QuickFit"

Комплект из шести креплений для быстрого и легкого присоединения одного профиля к другому, сзади или спереди, с помощью Т-образной прорези. Комплект также включает 4 мягких покрытия для креплений, которые устанавливаются снаружи.

Универсальные монтажные скобы

Универсальные монтажные скобы используются для крепления тумб, полок, шкафчиков и др. к стене автомобиля. Скобы применяются при установке в большинстве случаев. Поставляются индивидуально.

Амортизирующая монтажная скоба

Запатентованная универсальная монтажная скоба используется для закрепления изделий на стене автомобиля, которые больше всего подвержены нагрузке. Скоба амортизирует благодаря специальному дизайну. Поставляются индивидуально.

Монтажный уголок и напольный уголок

Монтажный уголок и напольный уголок используются для крепления тумб и др. к полу. Монтажный уголок вставляется в вертикальную Т-образную прорезь, а напольный уголок размещается в любом месте на горизонтальной Т-образной прорези, обеспечивая легкую и универсальную установку. Поставляются индивидуально.

Надежные шурупы

Такие шурупы делают установку стеллажной системы более безопасной. Диаметр головки шурупа шире, чем у обычного шурупа, что позволяет рассеять нагрузку по большей площади и тем самым повысить сопротивление при столкновении. Безопасные шурупы имеют головку типа TORX, риск повреждения которой при закручивании ниже.

Комплекты винтов

Комплект специальных винтов для полной установки. Содержимое комплекта зависит от размера стеллажной системы. Для консультации по подбору подходящего комплекта обращайтесь в сервисный центр.

Соединительный профиль

Соединительный профиль используется для вертикальной установки. Он соединяет боковые опоры полки с дополнительными ножками или боковые опоры полки с дополнительными рамами.



Метод установки SAPI

SAPI (Safety Approved Profile Installation) – это запатентованный метод установки стеллажной системы, при котором не сверлятся отверстия полу, что дает возможность избежать коррозии и обесценивания автомобиля. Стеллажная система устанавливается с помощью монтажных пластин и носковых гаек, которые вставляются в фанерный настил толщиной минимум 12 мм. Монтажные пластины помещаются под деревянный настил, где они рассеивают нагрузку и препятствуют повреждению дерева. Это обеспечивает наиболее высокий уровень безопасности.

Комплект SAPI

Специальный монтажный комплект для безопасной установки стеллажной системы без сверления отверстий с помощью напольной подкладки толщиной не менее 12 мм. Данный монтажный комплект разработан для установки в автомобилях разного типа и размера.

Комплект SAPI MCV

Предназначен для одного стеллажного модуля глубиной 216 мм и двух модулей глубиной 324 мм.

Комплект SAPI малый

Предназначен для двух стеллажных модулей глубиной 216 мм и одного модуля глубиной 324 мм.

Комплект SAPI средний и большой

Предназначен для одного стеллажного модуля глубиной 324 мм, установленного слева, и одного модуля глубиной 486 мм, установленного справа.

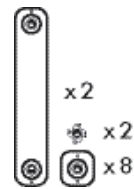

Комплект SAPI MCV

13600-03	-	-	-	1,3

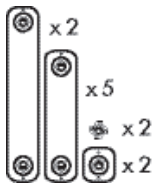

Комплект SAPI малый

13601-03	-	-	-	2,9

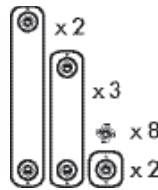

Комплект SAPI средний

13602-03	-	-	-	2,2

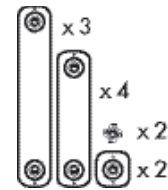

Комплект SAPI большой

13603-03	-	-	-	3,0



Безопасные шурупы 10.9 M6

36681-03*	12			0,80
36682-03*	16			0,90
36683-03*	25			1,10
36685-03**	35			1,30
36686-03**	40			1,40
36687-03*	45			1,70
36697-03*	57			1,70
36698-03*	65			1,90

* упаковка на 100 шт.

** упаковка на 200 шт.



Безопасные шурупы 10.9 M8

36689-03*	16			1,50
36690-03*	25			1,70
36692-03*	35			2,00
36693-03*	40			2,10
36694-03*	45			2,30
36696-03*	60			2,70

* упаковка на 100 шт.



Стопорные гайки M6

36688-03	-	-	-	4,00

* упаковка на 1000 шт.

Стопорные гайки M8

36695-03	-	-	-	4,00

* упаковка на 500 шт.

Укрепительный зажим для панели инструментов

09880-03	33	22	5	0,2

* В наборе 6 шт.

Заказ №	Ширина (мм)	Глубина (мм)	Высота (мм)	Вес (кг)
---------	-------------	--------------	-------------	----------

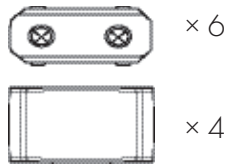

Комплект модульных креплений "QuickFit"

Заказ №	Ширина (мм)	Глубина (мм)	Высота (мм)	Вес (кг)
11494-03	-	-	-	0,20

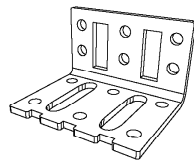

UV-1

Заказ №	Ширина (мм)	Глубина (мм)	Высота (мм)	Вес (кг)
09810-03	35	50	41	0,06

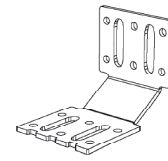

UV-2

Заказ №	Ширина (мм)	Глубина (мм)	Высота (мм)	Вес (кг)
09820-03	70	88	41	0,11

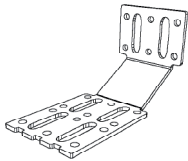

UV-3

Заказ №	Ширина (мм)	Глубина (мм)	Высота (мм)	Вес (кг)
09830-03	130	75	41	0,14

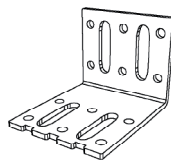

UV-4

Заказ №	Ширина (мм)	Глубина (мм)	Высота (мм)	Вес (кг)
09840-03	55	75	41	0,09

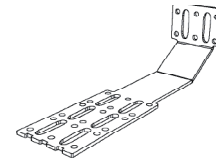

UV-5

Заказ №	Ширина (мм)	Глубина (мм)	Высота (мм)	Вес (кг)
09850-03	250	75	41	0,22

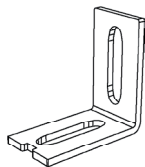

Опорная скоба

Заказ №	Ширина (мм)	Глубина (мм)	Высота (мм)	Вес (кг)
09855-03	50	50	27	0,05

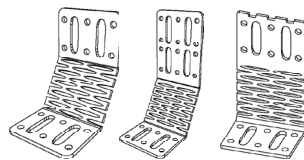

Амортизирующая монтажная скоба

Заказ №	Ширина (мм)	Глубина (мм)	Высота (мм)	Вес (кг)
09815-03	77	96	62	0,1
09825-03	77	137	62	0,2
09805-03	51	111	62	0,2

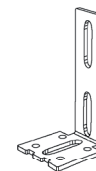

Угловая скоба для крепления к полу

Заказ №	Ширина (мм)	Глубина (мм)	Высота (мм)	Вес (кг)
09835-03	105	50	46	0,09

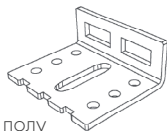

Угловая скоба для крепления к полу

Заказ №	Ширина (мм)	Глубина (мм)	Высота (мм)	Вес (кг)
09845-03	50	27	41	0,05

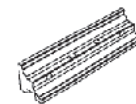

Соединительный профиль

Заказ №	Ширина (мм)	Глубина (мм)	Высота (мм)	Вес (кг)
09879-03	112	24	24	0,09

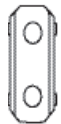

Крепление "QuickFit" к Т-образной прорези

Заказ №	Ширина (мм)	Глубина (мм)	Высота (мм)	Вес (кг)
09875-03	47	20	24	6,8



Крышка для крепления "QuickFit" к Т-образной прорези

Заказ №	Ширина (мм)	Глубина (мм)	Высота (мм)	Вес (кг)
09876-03	52	13	27	0,6



Комплект винтов "Micro"

Заказ №	Ширина (мм)	Глубина (мм)	Высота (мм)	Вес (кг)
11491-03	-	-	-	1,60

* упаковка на 200 шт.

* упаковка на 200 шт.

Комплект винтов, малый

Заказ №	Ширина (мм)	Глубина (мм)	Высота (мм)	Вес (кг)
11492-03	-	-	-	2,20



Гайки для Т-образной прорези

Заказ №	Ширина (мм)	Глубина (мм)	Высота (мм)	Вес (кг)
09877-03	14	7	8	2,0

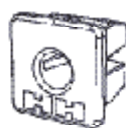

Гайки для квадратных отверстий

Заказ №	Ширина (мм)	Глубина (мм)	Высота (мм)	Вес (кг)
09878-03	12	10	12	0,4

* упаковка на 500 шт.

* упаковка на 500 шт.

Комплект винтов, большой

Заказ №	Ширина (мм)	Глубина (мм)	Высота (мм)	Вес (кг)
11493-03	-	-	-	3,90





www.modul-system.com